

studio

INSTRUKCJA KONFIGURACJI





YOURS IS HERE

studio

INSTRUKCJA KONFIGURACJI

Model PP39L

Uwagi, przestrogi i ostrzeżenia

-  **UWAGA:** Napis UWAGA wskazuje ważną informację, która pozwala lepiej wykorzystać posiadany komputer.
-  **PRZESTROGA:** Napis PRZESTROGA informuje o sytuacjach, w których występuje ryzyko uszkodzenia sprzętu lub utraty danych, i przedstawia sposoby uniknięcia problemu.
-  **OSTRZEŻENIE:** Napis OSTRZEŻENIE informuje o sytuacjach, w których występuje ryzyko uszkodzenia sprzętu, obrażeń ciała lub śmierci.

Jeśli zakupiono komputer Dell™ z serii n, żadne odwołania do systemów operacyjnych Microsoft® Windows® zamieszczone w tym dokumencie nie mają zastosowania.

Informacje zawarte w tym dokumencie mogą ulec zmianie bez uprzedzenia.

© 2010 Dell Inc. Wszelkie prawa zastrzeżone.

Powielanie tych materiałów w jakikolwiek sposób bez pisemnej zgody firmy Dell Inc. jest surowo zabronione. Znaki towarowe użyte w tekście: *Dell*, logo *DELL*, *YOURS IS HERE*, *Solution Station* i *DellConnect* są znakami towarowymi firmy Dell Inc.; *Intel*, *Pentium* i *Celeron* są zastrzeżonymi znakami towarowymi, a *Core* jest znakiem towarowym formy Intel Corporation w Stanach Zjednoczonych i/lub w innych krajach; *Microsoft*, *Windows*, *Windows Vista* i logo przycisku Start systemu *Windows Vista* są znakami towarowymi lub zastrzeżonymi znakami towarowymi firmy Microsoft Corporation w Stanach Zjednoczonych i/lub w innych krajach; *Blu-ray Disc* jest znakiem towarowym firmy Blu-ray Disc Association; *Bluetooth* jest zastrzeżonym znakiem towarowym firmy Bluetooth SIG, Inc. i jest używany przez firmę Dell na podstawie licencji.

Tekst może zawierać także inne znaki towarowe i nazwy towarowe odnoszące się do podmiotów posiadających prawa do tych znaków i nazw lub do ich produktów. Firma Dell Inc. nie rości sobie praw własności do znaków towarowych i nazw towarowych innych niż jej własne.

Luty 2010

Nr ref. GKX90

Wersja A00

Spis treści

Przygotowywanie laptopa Studio do pracy 6

- Przygotowywanie komputera do pracy . . . 6
- Podłącz zasilacz 8
- Podłącz kabel sieciowy (opcjonalnie) . . . 9
- Naciśnij przycisk zasilania 10
- Skonfiguruj system Microsoft Windows . . . 11
- Utwórz nośnik odzyskiwania systemu (zalecane) 12
- Zainstaluj kartę SIM (opcjonalnie) 14
- Włącz lub wyłącz urządzenia bezprzewodowe (opcjonalnie) 16
- Nawiąż połączenie z Internetem (opcjonalnie) 18

Korzystanie z laptopa Studio 22

- Funkcje dostępne z prawej strony 22

- Funkcje dostępne z lewej strony 27

- Funkcje dostępne w podstawie komputera 31
- Gesty tabliczki dotykowej 33
- Klawisze sterowania odtwarzaniem . . . 36
- Funkcje wyświetlacza 38
- Korzystanie z ekranu dotykowego (opcjonalnego) 40
- Korzystanie z napędu dysków optycznych 45
- Wymywanie i wymiana akumulatora . . . 47
- Funkcje oprogramowania 49
- Czujnik upadku 50
- Pasek Dell Dock 51
- Program Dell DataSafe Online Backup . . . 53

Spis treści

Rozwiązywanie problemów	54	Przywracanie systemu operacyjnego	73
Problemy z ekranem dotykowym	54	Przywracanie systemu	74
Kody dźwiękowe	55	Program Dell DataSafe Local Backup.	75
Problemy z siecią	56	Nośnik odzyskiwania systemu	78
Problemy z zasilaniem.	57	Program Dell Factory Image Restore	80
Problemy z pamięcią	59	Uzyskiwanie pomocy	83
Blokowanie się komputera i problemy z oprogramowaniem	60	Pomoc techniczna i obsługa klienta	85
Korzystanie z narzędzi pomocy technicznej	63	Usługa DellConnect	85
Program Dell Support Center.	63	Usługi internetowe.	86
Witryna My Dell Downloads	64	Automatyczna obsługa stanu zamówienia	87
Komunikaty systemowe.	65	Informacje o produkcie	88
Narzędzie do rozwiązywania problemów ze sprzętem.	68	Zwracanie produktów w celu dokonania naprawy gwarancyjnej lub uzyskania zwrotu pieniędzy	88
Program Dell Diagnostics	68		

Zanim zadzwonisz	90
Kontakt z firmą Dell	91
Dodatkowe informacje i zasoby . . .	93
Dane techniczne	96
Dodatek	109
Uwaga dotycząca produktów firmy Macrovision	109
Informacja dotycząca oficjalnej normy meksykańskiej (Norma Oficial Mexicana, tylko dla Meksyku)	110
Indeks.	111

Przygotowywanie laptopa Studio do pracy

W tej sekcji zamieszczono informacje o przygotowywaniu laptopa Studio 1555/1557/1558 do pracy.

Przygotowywanie komputera do pracy

Przygotowując komputer do pracy, należy ustawić go na równej powierzchni w miejscu, które zapewnia łatwy dostęp do źródła zasilania oraz odpowiedni przepływ powietrza.

Utrudnienie przepływu powietrza może spowodować przegrzanie się laptopa. W celu uniknięcia przegrzania należy pozostawić co najmniej 10,2 cm (4 cale) wolnego miejsca z tyłu komputera oraz co najmniej 5,1 cm (2 cale) po bokach. Włączonego komputera pod żadnym pozorem nie należy umieszczać w zamkniętych pomieszczeniach, takich jak szafka lub szuflada.

 **OSTRZEŻENIE:** Nie wolno zasłaniać otworów wentylacyjnych, zatykać ich ani dopuszczać, aby gromadził się w nich kurz. Włączonego komputera Dell™ nie należy umieszczać w miejscach o słabej wentylacji, na przykład w zamkniętej aktówce, ani na podłożu wykonanym z tkaniny, takim jak dywan lub koc. Ograniczenie przepływu powietrza może spowodować uszkodzenie komputera lub zmniejszenie jego wydajności, a także grozi pożarem. Gdy temperatura komputera nadmiernie wzrasta, włącza się wentylator. Działaniu wentylatora może towarzyszyć szum, który jest zjawiskiem normalnym i nie oznacza awarii wentylatora ani komputera.

 **PRZESTROGA:** Umieszczanie na komputerze ciężkich przedmiotów lub przedmiotów o ostrych krawędziach może spowodować jego trwałe uszkodzenie.

Podłącz zasilacz

Podłącz zasilacz sieciowy do komputera, a następnie do gniazdka ściennego lub do urządzenia przeciwprzepięciowego.

⚠ OSTRZEŻENIE: Zasilacz współpracuje z gniazdkami sieci elektrycznej używanymi na całym świecie. W różnych krajach stosuje się jednak różne wtyczki i listwy zasilania. Użycie nieodpowiedniego kabla albo nieprawidłowe podłączenie kabla do listwy zasilania lub gniazdka elektrycznego może spowodować pożar lub trwale uszkodzenie komputera.

✍ UWAGA: Należy prawidłowo podłączyć kabel zasilający do zasilacza, a po włączeniu zasilania sprawdzić, czy dioda LED na zasilaczu świeci.

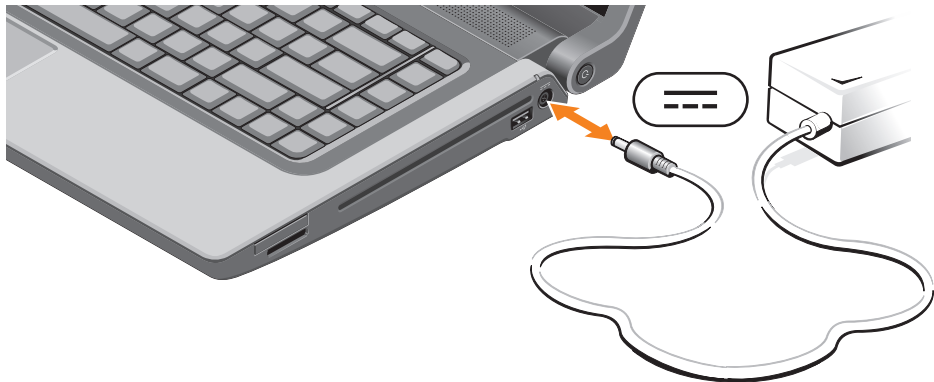



Naciśnij przycisk zasilania



Skonfiguruj system Microsoft Windows

Komputer Dell jest dostarczany z fabrycznie zainstalowanym systemem operacyjnym Microsoft® Windows®. Aby skonfigurować system Microsoft Windows po raz pierwszy, należy postępować zgodnie z instrukcjami wyświetlanymi na ekranie. Wykonanie tych czynności jest konieczne i może zająć nieco czasu. Ekran Instalatora systemu Windows prowadzi użytkownika przez szereg procedur konfiguracyjnych, obejmujących zaakceptowanie umów licencyjnych, ustawianie preferencji oraz konfigurowanie połączenia z Internetem.

 **PRZESTROGA:** Nie należy przerywać procesu konfiguracji systemu operacyjnego. Przerwanie procesu może uniemożliwić korzystanie z komputera do czasu ponownego zainstalowania systemu operacyjnego.

 **UWAGA:** Dla zapewnienia optymalnej wydajności komputera firma Dell zaleca pobranie i zainstalowanie najnowszej aktualizacji systemu BIOS i sterowników dla komputera, dostępnych w witrynie internetowej **support.dell.com**.

 **UWAGA:** Aby uzyskać więcej informacji o systemie operacyjnym i jego funkcjach, zobacz **support.dell.com/MyNewDell**.

Utwórz nośnik odzyskiwania systemu (zalecane)

 **UWAGA:** Zalecane jest utworzenie nośnika odzyskiwania systemu tuż po skonfigurowaniu systemu Microsoft Windows.



Za pomocą nośnika odzyskiwania systemu można przywrócić komputer do stanu z chwili zakupu bez naruszenia plików danych i bez konieczności używania dysku *Operating System*. Nośnika odzyskiwania systemu można użyć w sytuacji, gdy w systemie wprowadzono zmiany sprzętu, oprogramowania, sterowników lub ustawień, które spowodowały, że komputer znajduje się w niepożądanym stanie.

Do utworzenia nośnika odzyskiwania systemu będą potrzebne następujące elementy:

- Program Dell DataSafe Local Backup
- Nośnik USB o pojemności co najmniej 8 GB lub dysk DVD-R/DVD+R/Blu-ray Disc™

 **UWAGA:** Program Dell DataSafe Local Backup nie obsługuje dysków wielokrotnego zapisu.

Aby utworzyć nośnik odzyskiwania systemu:

1. Podłącz zasilacz sieciowy do komputera (zobacz „Podłącz zasilacz” na stronie 8).
 2. Włóż do komputera dysk lub nośnik USB.
 3. Kliknij kolejno **Start**  → **Programs** (Programy) → **Dell DataSafe Local Backup**.
 4. Kliknij polecenie **Create Recovery Media** (Utwórz nośnik odzyskiwania).
 5. Postępuj zgodnie z instrukcjami wyświetlanymi na ekranie.
-  **UWAGA:** Aby uzyskać więcej informacji o korzystaniu z nośnika odzyskiwania systemu, zobacz „Nośnik odzyskiwania systemu” na stronie 78.

Zainstaluj kartę SIM (opcjonalnie)

 **UWAGA:** Instalowanie karty SIM nie jest wymagane, jeśli dostęp do Internetu jest uzyskiwany za pomocą karty EVDO.

Zainstalowanie w komputerze modułu Subscriber Identity Module (karty SIM) umożliwia łączenie się z Internetem. Dostęp do Internetu jest możliwy, gdy komputer znajduje się w zasięgu sieci komórkowej operatora.

Aby zainstalować kartę SIM :

1. Wyłącz komputer.
2. Wyjmij akumulator (zobacz „Wyjmowanie i wymiana akumulatora” na stronie 47).
3. Włóż kartę SIM do gniazda SIM we wnęce akumulatora.
4. Włóż akumulator (zobacz „Wyjmowanie i wymiana akumulatora” na stronie 47).
5. Włącz komputer.

Aby wyjąć kartę SIM, naciśnij ją. Karta zostanie wysunięta.

Przygotowywanie laptopa Studio do pracy

- 1 wnęka akumulatora
- 2 gniazdo karty SIM
- 3 karta SIM

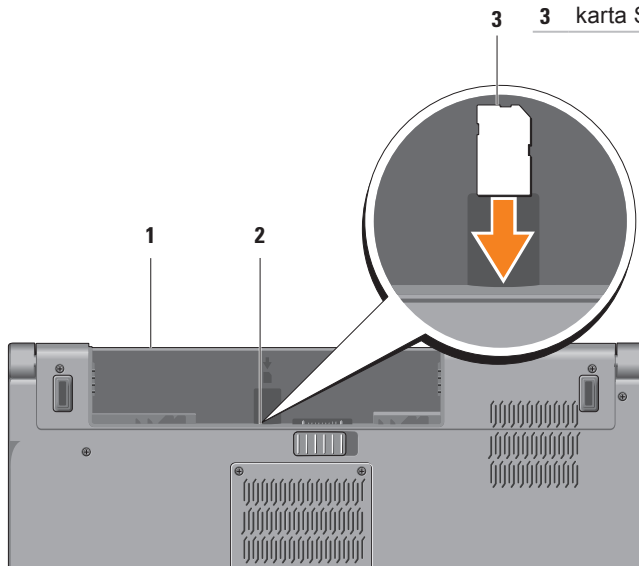

Włącz lub wyłącz urządzenia bezprzewodowe (opcjonalnie)

- UWAGA:** Korzystanie z sieci bezprzewodowej jest możliwe pod warunkiem, że przy zakupie komputera zamówiono kartę sieci WLAN. Aby uzyskać więcej informacji o typach kart obsługiwanych przez komputer, zobacz „Dane techniczne” na stronie 96.

Aby włączyć urządzenia bezprzewodowe:

1. Włącz komputer.
2. Naciśnij klawisz urządzeń bezprzewodowych  na klawiaturze. Na ekranie zostanie wyświetlony komunikat z potwierdzeniem.

Urządzenia bezprzewodowe włączone



Urządzenia bezprzewodowe wyłączone



Aby wyłączyć urządzenia bezprzewodowe:

Naciśnij klawisz urządzeń bezprzewodowych  na klawiaturze, aby wyłączyć wszystkie urządzenia bezprzewodowe.

- UWAGA:** Klawisz urządzeń bezprzewodowych umożliwia szybkie wyłączenie wszystkich urządzeń bezprzewodowych (Wi-Fi i Bluetooth®) na przykład wtedy, gdy przed startem samolotu obsługa wydaje polecenie wyłączenia urządzeń emitujących sygnały radiowe.



Nawiąż połączenie z Internetem (opcjonalnie)

Do łączności z Internetem jest potrzebny modem zewnętrzny lub łącze sieciowe oraz usługodawca internetowy (ISP).

Jeśli razem z komputerem nie zakupiono zewnętrznego modemu USB ani karty sieci WLAN, można je zamówić w witrynie

www.dell.com.

Konfigurowanie połączenia przewodowego

- Jeśli używasz połączenia telefonicznego, przed przystąpieniem do konfigurowania połączenia z Internetem podłącz przewód linii telefonicznej do złącza opcjonalnego zewnętrznego modemu USB oraz do gniazdka telefonicznego w ścianie.
- Jeśli do połączenia z Internetem używasz modemu DSL, kablowego lub satelitarnego, skontaktuj się ze swoim usługodawcą internetowym (ISP) lub z operatorem usług telefonii komórkowej, aby uzyskać odpowiednie instrukcje konfiguracji.

Aby skonfigurować przewodowe połączenie z Internetem, wykonaj instrukcje zamieszczone w rozdziale „Konfigurowanie połączenia internetowego” na stronie 20.

Konfigurowanie połączenia bezprzewodowego

 **UWAGA:** Informacje na temat konfigurowania routera bezprzewodowego można znaleźć w dokumentacji dostarczonej z routerem.

Przed przystąpieniem do konfigurowania bezprzewodowego połączenia z Internetem należy nawiązać połączenie z routerem bezprzewodowym.

Aby skonfigurować połączenie za pomocą routera bezprzewodowego:

Windows[®] 7

1. Sprawdź, czy w komputerze są włączone urządzenia bezprzewodowe (zobacz „Włącz lub wyłącz urządzenia bezprzewodowe” na stronie 16).
2. Zapisz i zamknij wszystkie otwarte pliki oraz zamknij wszystkie otwarte programy.
3. Kliknij kolejno **Start**  → **Control Panel** (Panel sterowania).

4. W polu wyszukiwania wpisz *sieć*, a następnie kliknij kolejno **Network and Sharing Center** (Centrum sieci i udostępniania) → **Connect to a network** (Połącz z siecią).
5. Postępuj zgodnie z instrukcjami wyświetlanymi na ekranie, aby ukończyć proces konfiguracji.

Windows Vista[®]

1. Sprawdź, czy w komputerze są włączone urządzenia bezprzewodowe (zobacz „Włącz lub wyłącz urządzenia bezprzewodowe” na stronie 16).
2. Zapisz i zamknij wszystkie otwarte pliki oraz zamknij wszystkie otwarte programy.
3. Kliknij kolejno **Start**  → **Connect To** (Połącz z).
4. Postępuj zgodnie z instrukcjami wyświetlanymi na ekranie, aby ukończyć proces konfiguracji.

Konfigurowanie połączenia internetowego



Usługodawcy internetowi (ISP) i ich oferty różnią się w zależności od kraju. W celu uzyskania informacji o dostępnych ofertach należy skontaktować się z lokalnym usługodawcą internetowym.

Jeśli nie możesz połączyć się z Internetem, a w przeszłości było to możliwe, powodem może być przerwa w świadczeniu usług przez usługodawcę internetowego (ISP). Skontaktuj się z usługodawcą internetowym, aby sprawdzić stan usługi, albo spróbuj ponownie połączyć się później.

Przygotuj informacje o usługodawcy internetowym. Jeśli nie masz usługodawcy internetowego, pomoże go wybrać **Kreator połączeń internetowych**.

Aby skonfigurować połączenie z Internetem:

Windows 7

1. Zapisz i zamknij wszystkie otwarte pliki oraz zamknij wszystkie otwarte programy.
 2. Kliknij kolejno **Start**  → **Control Panel** (Panel sterowania).
 3. W polu wyszukiwania wpisz *sieć*, a następnie kliknij kolejno **Network and Sharing Center** (Centrum sieci i udostępniania) → **Set up a new connection or network** (Skonfiguruj nowe połączenie lub sieć) → **Connect to the Internet** (Połącz z Internetem). Zostanie wyświetlone okno dialogowe **Connect to the Internet** (Połącz z Internetem).
-  **UWAGA:** Jeśli nie wiesz, jaki typ połączenia wybrać, kliknij opcję **Help me choose** (Pomóż mi wybrać) albo skontaktuj się ze swoim usługodawcą internetowym.

4. Postępuj zgodnie z instrukcjami wyświetlanymi na ekranie i użyj informacji konfiguracyjnych dostarczonych przez usługodawcę internetowego, aby dokończyć proces konfiguracji.

Windows Vista

1. Zapisz i zamknij wszystkie otwarte pliki oraz zamknij wszystkie otwarte programy.
2. Kliknij kolejno **Start**  → **Control Panel** (Panel sterowania).
3. W polu wyszukiwania wpisz **sieć**, a następnie kliknij kolejno **Network and Sharing Center** (Centrum sieci i udostępniania) → **Set up a connection or network** (Skonfiguruj połączenie lub sieć) → **Connect to the Internet** (Połącz z Internetem).
Zostanie wyświetlone okno dialogowe **Connect to the Internet** (Połącz z Internetem).

 **UWAGA:** Jeśli nie wiesz, jaki typ połączenia wybrać, kliknij opcję **Help me choose** (Pomóż mi wybrać) albo skontaktuj się ze swoim usługodawcą internetowym.

4. Postępuj zgodnie z instrukcjami wyświetlanymi na ekranie i użyj informacji konfiguracyjnych dostarczonych przez usługodawcę internetowego, aby dokończyć proces konfiguracji.

Korzystanie z laptopa Studio

W tej sekcji zamieszczono informacje o funkcjach dostępnych w laptopie Studio 1555/1557/1558.

Funkcje dostępne z prawej strony

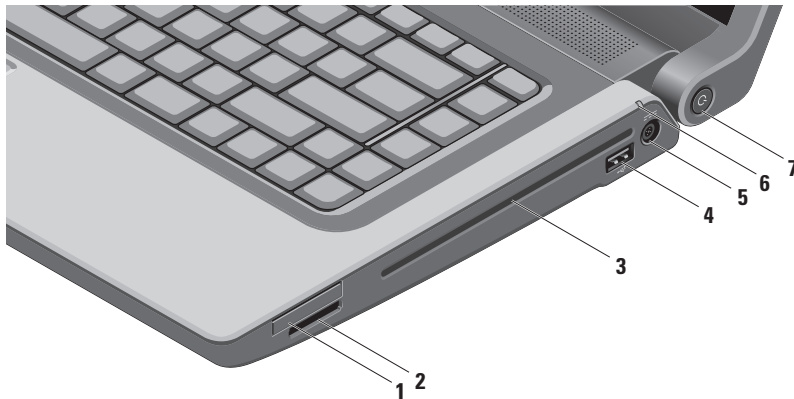

- 1 Gniazdo kart ExpressCard** — umożliwia korzystanie z dodatkowej pamięci, komunikacji przewodowej i bezprzewodowej oraz innych funkcji multimedialnych i zabezpieczających. Gniazdo obsługuje karty ExpressCard 34 mm.

UWAGA: Gniazdo ExpressCard jest przeznaczone tylko dla kart ExpressCard. Gniazdo NIE obsługuje kart PC Card.

UWAGA: Komputer jest dostarczany z zaślepką z tworzywa sztucznego, zainstalowaną w gnieździe kart ExpressCard. Zaślepka chroni nieużywane gniazda przed kurzem i innymi drobnymi elementami. Zaślepkę należy zachować, aby instalować ją wtedy, gdy w gnieździe nie ma karty ExpressCard. Zaśleпки z innych komputerów mogą nie pasować do tego modelu komputera.

2 SD/MMC - MS/Pro **Czytnik kart pamięci 8-w-1** — oferuje szybki i wygodny sposób przeglądania i udostępniania zdjęć w formacie cyfrowym, muzyki oraz klipów wideo zapisanych na następujących kartach pamięci:

- Secure Digital (SD)
- Secure Digital Input Output (SDIO)
- Secure Digital High Capacity (SDHC)
- Secure Digital High Density (SDHD)
- Memory Stick
- Memory Stick PRO
- MultiMedia Card (MMC)
- xD-Picture Card (typ M i H)

UWAGA: Komputer jest dostarczany z zaślepką z tworzywa sztucznego, zainstalowaną w gnieździe kart. Zaślepka chroni nieużywane gniazda przed kurzem i innymi drobnymi elementami. Zaślepkę należy zachować, aby instalować ją, gdy w gnieździe nie ma karty pamięci. Zaślepki z innych komputerów mogą nie pasować do tego modelu komputera.

-
- 3 Napęd dysków optycznych** — umożliwia odtwarzanie o nagrywanie dysków CD, DVD oraz Blu-ray (opcjonalnie). Dyski należy wkładać etykietą (stroną z nadrukiem) skierowaną do góry.

 **PRZESTROGA:** Używanie dysków o niestandardowym rozmiarze lub kształcie (w tym dysków mini-CD i mini-DVD) może spowodować uszkodzenie napędu.

Umieść dysk pośrodku szczeliny, etykietą skierowaną do góry, a następnie delikatnie wciśnij dysk do szczeliny. Napęd automatycznie wciągnie dysk i rozpocznie odczytywanie jego zawartości.

-
- 4**  **Złącze USB 2.0** — umożliwia podłączenie urządzenia USB, takiego jak mysz, klawiatura, drukarka, napęd zewnętrzny lub odtwarzacz MP3.

-
- 5**  **Złącze zasilacza sieciowego** — umożliwia podłączanie zasilacza sieciowego w celu zasilania komputera i ładowania jego akumulatora.
-

6  **Lampka stanu akumulatora** — świeci światłem ciągłym lub przerywanym, wskazując stan naładowania akumulatora. Lampka wskazuje następujące stany zasilania komputera:

Komputer podłączony do zasilacza:

- Ciągłe białe światło — trwa ładowanie akumulatora.
- Wyłączona — akumulator jest całkowicie naładowany.

Komputer zasilany z akumulatora:





- Wyłączona — akumulator jest odpowiednio naładowany (lub komputer jest wyłączony).
- Ciągłe pomarańczowe światło — niski poziom naładowania akumulatora.

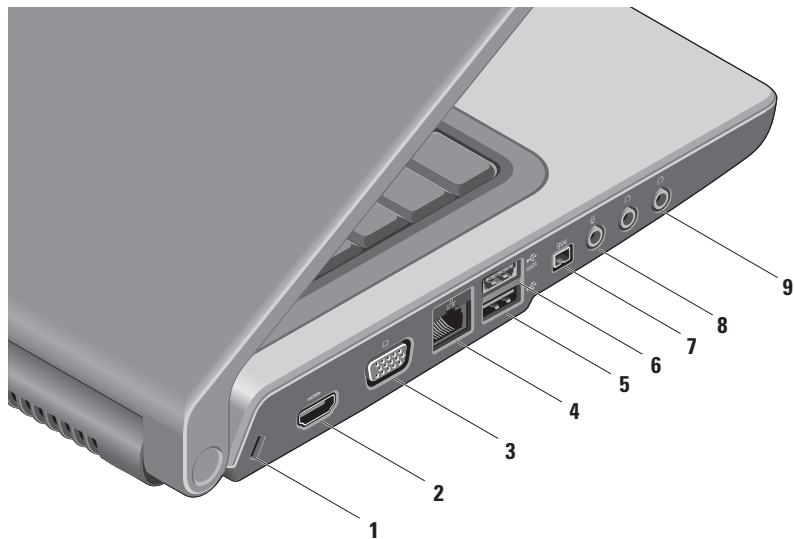

7  **Przycisk zasilania z lampką** — umożliwia włączanie i wyłączanie komputera. Lampka umieszczona w przycisku wskazuje następujące stany zasilania:

- Ciągłe białe światło — komputer jest włączony.
 - Przerywane białe światło — komputer jest w stanie gotowości.
 - Wyłączona — komputer jest wyłączony albo w trybie hibernacji.
-

Funkcje dostępne z lewej strony



- 1 Gniazdo linki zabezpieczającej** — umożliwia podłączanie dostępnej na rynku linki zabezpieczającej przed kradzieżą.
UWAGA: Przed zakupem linki zabezpieczającej przed kradzieżą należy sprawdzić, czy linka pasuje do gniazda w komputerze.
 -  **Złącze HDMI** — umożliwia podłączanie odbiornika TV do komputera; przekazuje sygnał wideo i sygnał audio 5.1.
UWAGA: Kiedy jest używany monitor, urządzenie odczytuje tylko sygnał wideo.
 -  **Złącze VGA** — umożliwia podłączanie urządzeń wideo, takich jak monitor lub projektor.
 -  **Złącze sieciowe** — umożliwia podłączenie komputera do sieci lub urządzenia szerokopasmowego, jeśli jest używana sieć bezprzewodowa.
 -  **Złącze USB 2.0** — umożliwia podłączenie urządzenia USB, takiego jak mysz, klawiatura, drukarka, napęd zewnętrzny lub odtwarzacz MP3.
 -  **Złącze eSATA** — umożliwia podłączanie urządzeń pamięci masowej zgodnych ze standardem eSATA, takich jak zewnętrzne dyski twarde lub napędy dysków optycznych. Złącze eSATA pełni także funkcję złącza USB.
-

-
- 7  **Złącze IEEE 1394a** — umożliwia podłączenie urządzeń multimedialnych o dużej szybkości przesyłania danych, takich jak cyfrowe kamery wideo.
-
- 8  **Wejście audio / złącze mikrofonu** — umożliwia podłączenie mikrofonu lub przekazywanie sygnału wejściowego do programów audio.
-
- 9  **Wyjście audio / złącze słuchawek (2)** — umożliwia podłączenie jednej pary słuchawek albo przekazywanie sygnału audio do wzmacniacza lub zasilanych głośników.
-

Funkcje dostępne w podstawie komputera

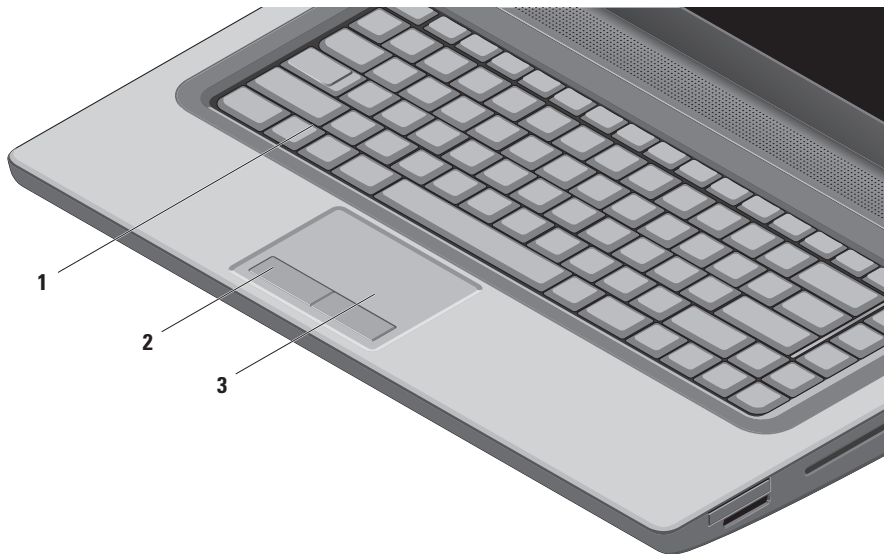

- 1 Klawiatura / klawiatura z podświetleniem (opcjonalna)** — jeśli zakupiono opcjonalną klawiaturę z podświetleniem, klawisz F6 jest oznaczony ikoną podświetlenia klawiatury . Opcjonalne podświetlenie klawiatury zapewnia odpowiednią widoczność symboli na klawiszach w warunkach słabego oświetlenia.

Na klawiaturze są także umieszczone klawisze sterowania odtwarzaniem. Klawisze te umożliwiają sterowanie odtwarzaniem dysków CD, DVD i Blu-ray Disc™ (opcjonalnych) oraz multimediiów.

 **Ustawienia jasności podświetlenia klawiatury** — naciśnij klawisz <F6>, aby przełączyć komputer między następującymi trzema ustawieniami podświetlenia (w podanej kolejności):

- a. podświetlenie 50%
- b. podświetlenie 100%
- c. podświetlenie wyłączone

Więcej informacji o klawiaturze zawiera *Przewodnik po technologiach firmy Dell*.

- 2 Przyciski tabliczki dotykowej** — udostępniają funkcje odpowiadające klikaniu lewym i prawym przyciskiem myszy.
-

- 3 Tabliczka dotykowa** — udostępnia funkcje myszy, umożliwiając przemieszczanie kursora, przeciąganie i przenoszenie zaznaczonych elementów oraz klikanie (przez lekkie uderzenie tabliczki palcem).

Tabliczka dotykowa obsługuje także funkcje przewijania i powiększenia. Aby zmienić ustawienia tabliczki dotykowej, kliknij dwukrotnie ikonę **tabliczki dotykowej Dell** w obszarze powiadomień na pulpicie.

Gesty tabliczki dotykowej

 **UWAGA:** Aby zmienić ustawienia tabliczki dotykowej, kliknij dwukrotnie ikonę tabliczki dotykowej Dell w obszarze powiadomień na pulpicie.

Powiększenie

Umożliwia zwiększanie lub zmniejszanie stopnia powiększenia zawartości ekranu.

Funkcja powiększenia obejmuje:

Powiększanie jednym palcem — umożliwia powiększanie i pomniejszanie obrazu.

Powiększanie obrazu:

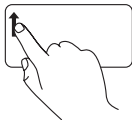

Przesuń palcem do góry w strefie przewijania (po lewej stronie tabliczki dotykowej).

Pomniejszanie obrazu:

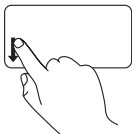

Przesuń palcem w dół w strefie przewijania (po lewej stronie tabliczki dotykowej).

Ściśnięcie — umożliwia powiększanie obrazu przez rozsuniecie dwóch palców lub pomniejszanie obrazu przez zbliżenie dwóch palców do siebie na tabliczce dotykowej.

Powiększanie obrazu:

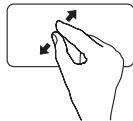

Rozsuń dwa palce, aby powiększyć zawartość aktywnego okna.

Pomniejszanie obrazu:

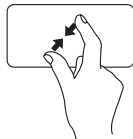

Zbliź dwa palce do siebie, wykonując ruch przypominający szczypanie, aby pomniejszyć zawartość aktywnego okna.

Przewijanie

Umożliwia przewijanie zawartości ekranu. Funkcja przewijania obejmuje:

Przewijanie tradycyjne — umożliwia przewijanie w dół, w górę, w lewo i w prawo.

Przewijanie w górę i w dół:

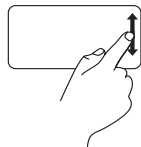

Przesuń palcem w górę lub w dół w strefie przewijania pionowego (po prawej stronie tabliczki dotykowej), aby przewinąć aktywne okno w górę lub w dół.

Aby przewijać w prawo i w lewo:

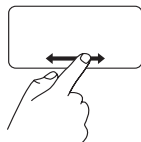

Przesuń palcem w prawo lub a lewo w strefie przewijania poziomego (na samym dole tabliczki dotykowej), aby przewinąć aktywne okno w prawo lub w lewo.

Przewijanie ruchem okrężnym — umożliwia przewijanie w dół, w górę, w lewo i w prawo.

Przewijanie w górę i w dół:

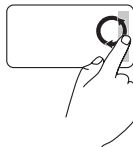

Przesuń palcem w strefie przewijania w pionie (po prawej stronie tabliczki dotykowej), wykonując ruch okrężny zgodnie z kierunkiem ruchu wskazówek zegara (aby przewinąć w górę) lub przeciwnie do kierunku ruchu wskazówek zegara (aby przewinąć w dół).

Przewijanie w prawo i w lewo:

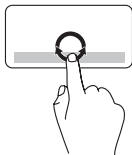

Przesuń palcem w strefie przewijania w poziomie (na samym dole tabliczki dotykowej), wykonując ruch okrężny zgodnie z kierunkiem ruchu wskazówek zegara (aby przewinąć w prawo) lub przeciwnie do kierunku ruchu wskazówek zegara (aby przewinąć w lewo).

Klawisze sterowania odtwarzaniem

Klawisze umożliwiające sterowanie odtwarzaniem multimedialnych plików znajdują się w rzędzie klawiszy funkcji. Aby użyć funkcji sterowania odtwarzaniem, należy nacisnąć odpowiedni klawisz. Działanie klawiszy sterowania odtwarzaniem można skonfigurować w **programie konfiguracji systemu (BIOS)** albo w **Centrum mobilności systemu Windows**.

Program konfiguracji systemu (BIOS)

Aby określić **działanie klawiszy funkcji**:

1. Aby wyświetlić **program konfiguracji systemu (BIOS)**, naciśnij klawisz <F2> podczas testu POST (Power On Self Test).
2. W obszarze **Function Key Behavior** (Działanie klawiszy funkcji) wybierz ustawienie **Multimedia Key First** (Priorytet klawiszy multimedialnych) lub ustawienie **Function Key First** (Priorytet klawiszy funkcji).

Multimedia Key First (Priorytet klawiszy multimedialnych) — to ustawienie jest wybrane domyślnie. Naciśnięcie dowolnego klawisza sterowania odtwarzaniem powoduje wykonanie odpowiedniej akcji związanej z odtwarzaniem multimedialnych plików. Aby użyć klawisza funkcji, należy nacisnąć klawisz <Fn> + odpowiedni klawisz funkcji.

Function Key First (Priorytet klawiszy funkcji) — klawisze działają jak typowe klawisze funkcji.

Aby użyć tych klawiszy do sterowania odtwarzaniem multimedialnych plików, należy nacisnąć klawisz <Fn> + odpowiedni klawisz.

 **UWAGA:** Opcja **Multimedia Key First** (Priorytet klawiszy multimedialnych) jest aktywna tylko w systemie operacyjnym.

Centrum mobilności systemu Windows

1. Naciśnij klawisze <  > <X>, aby uruchomić Centrum mobilności systemu Windows.
2. W obszarze **Function Key Row** (Rząd klawiszy funkcji) wybierz ustawienie **Function Key** (Klawisz funkcji) lub ustawienie **Multimedia Key** (Klawisz multimediiów).



 Wyciszenie dźwięku

 Zmniejszenie głośności

 Zwiększenie głośności

 Odtwarzanie poprzedniego utworu
lub rozdziału

 Odtwarzanie lub wstrzymanie

 Odtwarzanie następnego utworu lub
rozdziału

 Wysunięcie dysku

Funkcje wyświetlacza

Panel wyświetlacza zawiera kamerę i towarzyszącą jej parę mikrofonów.

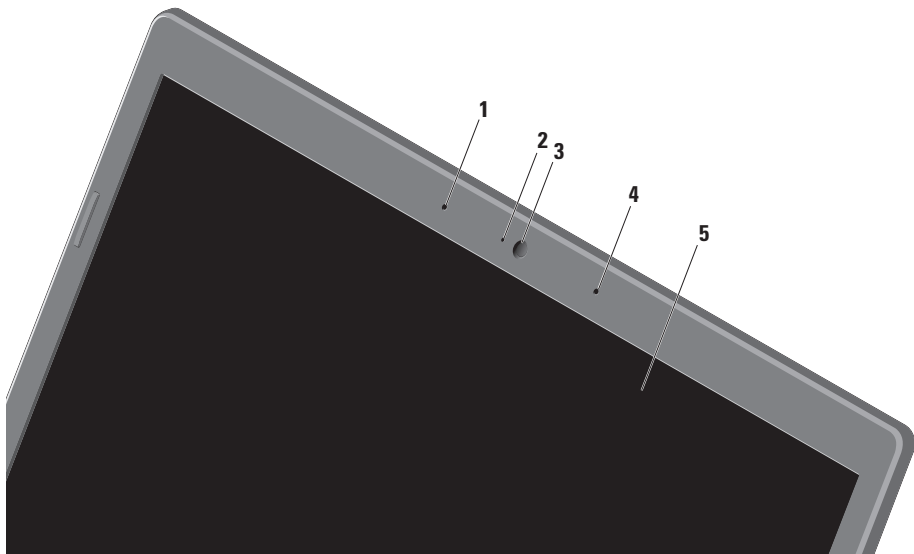

-
- 1 Lewy mikrofon cyfrowy** — jeden z dwóch mikrofonów cyfrowych wysokiej jakości, umożliwiających prowadzenie rozmów wideo i nagrywanie głosu.

 - 2 Lampka aktywności kamery** — wskazuje stan kamery (włączona lub wyłączona).

 - 3 Kamera** — wbudowana kamera do przechwytywania klipów wideo, prowadzenia konferencji i rozmów.

 - 4 Prawy mikrofon cyfrowy** — jeden z dwóch mikrofonów cyfrowych wysokiej jakości, umożliwiających prowadzenie rozmów wideo i nagrywanie głosu.

 - 5 Wyświetlacz** — typ wyświetlacza zależy od opcji wybranych przy zakupie komputera. Więcej informacji na temat wyświetlaczy zawiera *Przewodnik po technologiach firmy Dell*, zainstalowany na dysku twardym komputera i dostępny w witrynie support.dell.com/manuals.
-

Korzystanie z ekranu dotykowego (opcjonalnego)

Laptop jest wyposażony w ekran dotykowy, którego można używać jako interaktywnego wyświetlacza.

Program Dell Touch Zone

Aby uruchomić program Dell Touch Zone, kliknij kolejno

Start  → **All Programs** (Wszystkie programy) → **Dell** → **Dell Touch Zone**.

Program Dell Touch Zone oferuje następujące funkcje:

- Picture Viewer (Przeglądarka obrazów) — umożliwia wyświetlanie, porządkowanie i edytowanie obrazów.

- Dell Touch Cam (Kamera dotykowa Dell) — umożliwia rejestrowanie filmów wideo za pomocą wbudowanej kamery. Jeśli jest dostępne połączenie z Internetem, można przysyłać filmy wideo do serwisu **YouTube**.
- Notes Creator (Tworzenie notatek) — umożliwia tworzenie notatek wpisywanych za pomocą klawiatury lub odręcznie. Utworzone notatki będą wyświetlane po ponownym uruchomieniu programu Dell Touch Zone.
- Drum Zone (Strefa bębnów) — udostępnia grę muzyczną na komputerze oraz umożliwia generowanie syntetyzowanych dźwięków instrumentów perkusyjnych.
- You Paint (Maluj) — umożliwia rysowanie i malowanie obrazów oraz edytowanie zdjęć.

- Games (Gry) — umożliwia granie w niektóre gry systemu Windows za pomocą ekranu dotykowego.
- Music (Muzyka) — umożliwia odtwarzanie muzyki, kompilowanie własnych list odtwarzania oraz przeglądanie plików muzycznych według albumu, wykonawcy lub tytułu utworu.
- Internet Explorer — umożliwia przeglądanie witryn internetowych przy użyciu technologii multi-touch. Dotknięcie łączy powoduje przejście do odpowiedniej strony lub pobranie pliku.
- Help (Pomoc) — wyświetla informacje pomocy dotyczące korzystania z ekranu dotykowego.

Gesty ekranu dotykowego

 **UWAGA:** Niektóre z opisanych poniżej gestów działają tylko w programie Dell Touch Zone.

Powiększenie

Umożliwia zwiększanie lub zmniejszanie stopnia powiększenia zawartości ekranu.

Ściśnięcie — umożliwia powiększanie obrazu przez rozsuniecie dwóch palców lub pomniejszanie obrazu przez zbliżenie dwóch palców do siebie na ekranie dotykowym.

Powiększanie obrazu:



Rozsuń dwa palce, aby powiększyć zawartość aktywnego okna.

Pomniejszanie obrazu:

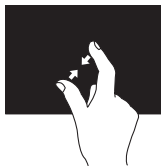

Rozsuń dwa palce, aby pomniejszyć zawartość aktywnego okna.

Dotknięcie i przytrzymanie

Umożliwia dostęp do dodatkowych informacji przez symulowanie kliknięcia prawym przyciskiem myszy.

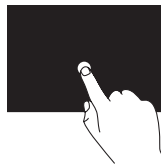

Dotknij palcem ekranu dotykowego i przytrzymaj, aby otworzyć menu kontekstowe.

Przewijanie

Umożliwia przewijanie zawartości ekranu.

Kadrowanie — umożliwia przenoszenie fokusu w obrębie wybranego obiektu, jeśli nie cały obiekt jest widoczny.

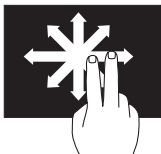

Przesuń dwoma palcami w odpowiednim kierunku, aby przewinąć wybrany obiekt w trybie kadrowania.

Przewijanie w pionie — umożliwia przewijanie aktywnego okna w górę lub w dół.

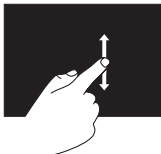

Aby użyć funkcji przewijania w pionie, przesuń palcem w górę lub w dół.

Przewijanie w poziomie — umożliwia przewijanie aktywnego okna w lewo lub w prawo.

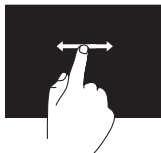

Aby użyć funkcji przewijania w poziomie, przesuń palcem w prawo lub w lewo.

Przerzucanie

Umożliwia przerzucanie zawartości do przodu lub do tyłu zgodnie z kierunkiem wykonanego ruchu.

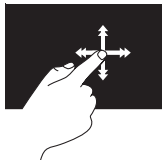

Szybko przesuwaj palec w odpowiednim kierunku, aby przetrzucić zawartość aktywnego okna. Przerzucanie pełni także funkcję przewijania w pionie podczas przeglądania obrazów albo utworów na liście odtwarzania.

Obracanie

Umożliwia obracanie zawartości aktywnego ekranu.

Obrót — umożliwia obracanie aktywnej zawartości za pomocą gestu wykonywanego dwoma palcami.



Trzymając nieruchomy kciuk lub inny palec, drugim palcem zakreśl łuk w prawo lub w lewo. Zawartość można także obracać przez wykonanie ruchu okrężnego dwoma palcami.

Korzystanie z napędu dysków optycznych

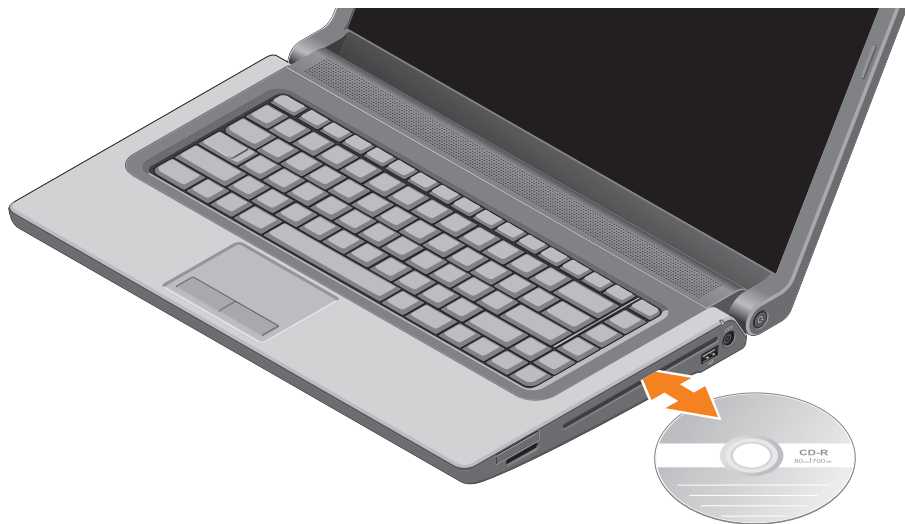

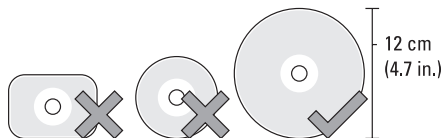

△ PRZESTROGA: Podczas odtwarzania i nagrywania dysków nie należy przemieszczać komputera.

Dyski należy wkładać etykietą (stroną z nadrukiem) skierowaną do góry. Umieść dysk pośrodku szczeliny, a następnie delikatnie wciśnij dysk do szczeliny. Napęd automatycznie wciągnie dysk i rozpocznie odczytywanie jego zawartości. Aby wysunąć dysk z napędu, lekko naciśnij przycisk wysuwania ▲ na klawiaturze (zobacz „Klawisze sterowania odtwarzaniem” na stronie 36).

Wyjmowanie i wymiana akumulatora

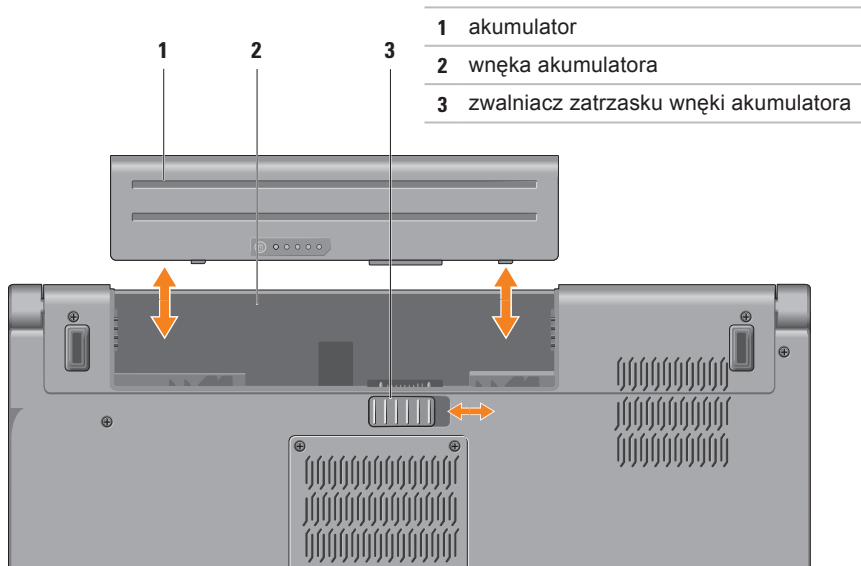

⚠ OSTRZEŻENIE: Użycie niezgodnego akumulatora może zwiększyć zagrożenie pożarem lub wybuchem. W komputerze należy używać tylko akumulatorów zakupionych w firmie Dell. Nie należy używać akumulatorów pochodzących z innych komputerów.

⚠ OSTRZEŻENIE: Przed wyjęciem akumulatora należy wyłączyć komputer i odłączyć od niego wszelkie kable (w tym kabel zasilacza).

Aby wyjąć akumulator:

1. Wyłącz komputer i odwróć go spodem do góry.
2. Przesuń zwalniacz zatrzaśki wewnątrz akumulatora w bok.
3. Wyjmij akumulator z wnęki.

Aby zainstalować akumulator:

Wsuń akumulator do wnęki, aż usłyszysz kliknięcie.

Funkcje oprogramowania

 **UWAGA:** Więcej informacji o funkcjach opisanych w tej sekcji zawiera *Przewodnik po technologiach firmy Dell*, zainstalowany na dysku twardym komputera i dostępny w witrynie support.dell.com/manuals.

FastAccess: rozpoznawanie rysów twarzy

Zakupiony komputer może być wyposażony w funkcję rozpoznawania rysów twarzy FastAccess. Jest to jedna z funkcji zabezpieczeń komputera Dell. Funkcja zapamiętuje charakterystyczne cechy rysów twarzy użytkownika i automatycznie identyfikuje go na ich podstawie, a następnie przekazuje dane logowania, które normalnie użytkownik musi wprowadzić ręcznie (na przykład identyfikator użytkownika i hasło wymagane przy logowaniu się do konta systemu Windows lub do zabezpieczonych

witryn internetowych). Aby uzyskać więcej informacji, kliknij kolejno

Start  → **Programs** (Programy) → **FastAccess**.

Praca biurowa i komunikacja

Na komputerze można tworzyć prezentacje, broszury, wizytówki, ulotki i arkusze kalkulacyjne. Można także edytować i przeglądać obrazy i zdjęcia w postaci cyfrowej. Listę programów zainstalowanych na komputerze można znaleźć w dokumencie zamówienia.

Po nawiązaniu połączenia z Internetem można odwiedzać witryny internetowe, skonfigurować konto poczty elektronicznej, wysyłać i pobierać pliki oraz wykonywać wiele innych zadań.

Rozrywka i multimedia

Na komputerze można oglądać filmy wideo, grać w gry, nagrywać własne dyski CD i DVD, a także słuchać muzyki i internetowych stacji radiowych. Napęd dysków optycznych może obsługiwać różnorodne formaty nośników, w tym dyski CD, DVD i Blu-ray (opcjonalnie).

Można pobierać lub kopiować zdjęcia i filmy wideo z urządzeń przenośnych, takich jak cyfrowe aparaty fotograficzne, kamery i telefony komórkowe. Opcjonalne aplikacje umożliwiają porządkowanie i tworzenie plików muzycznych i wideo, które można zapisywać na dyskach i w urządzeniach przenośnych takich jak odtwarzacze MP3 i inne przenośne urządzenia multimedialne, a także odtwarzać i wyświetlać przy użyciu bezpośrednio podłączonych odbiorników telewizyjnych, projektorów i zestawów kina domowego.

Czujnik upadku

Czujnik upadku zabezpiecza dysk twardy komputera przed uszkodzeniem, wykrywając, że komputer został upuszczony. W chwili wykrycia upadku dysk twardy jest ustawiany w *tryb bezpieczny*, który chroni głowice odczytujące i zapisujące oraz zabezpiecza przed utratą danych. Kiedy czujnik nie wykrywa upadku, przywraca normalne działanie komputera.

Pasek Dell Dock

Pasek Dell Dock zawiera grupę ikon umożliwiających szybki dostęp do najczęściej używanych aplikacji, plików i folderów. Dostępne są następujące opcje personalizowania paska Dell Dock:

- Dodawanie i usuwanie ikon
- Zmianianie koloru i położenia paska Dell Dock
- Grupowanie pokrewnych ikon w kategorie
- Zmianianie zachowania ikon



Dodawanie kategorii

1. Kliknij prawym przyciskiem myszy pasek Dell Dock, a następnie kliknij kolejno **Add** (Dodaj) → **Category** (Kategoria). Zostanie wyświetlone okno dialogowe **Add/Edit Category** (Dodawanie/edytowanie kategorii).
2. Wpisz tytuł kategorii w polu **Title** (Tytuł).
3. Wybierz ikonę kategorii w polu **Select an image** (Wybierz obraz).
4. Kliknij przycisk **Save** (Zapisz).

Dodawanie ikony

Przeciągnij ikonę i upuść ją na pasku Dell Dock lub na jednej z kategorii.

Usuwanie kategorii lub ikony

1. Kliknij prawym przyciskiem myszy kategorię lub ikonę na pasku Dell Dock, a następnie kliknij polecenie **Delete shortcut** (Usuń skrót) albo polecenie **Delete category** (Usuń kategorię).
2. Postępuj zgodnie z instrukcjami wyświetlanymi na ekranie.

Personalizowanie paska Dell Dock

1. Kliknij prawym przyciskiem myszy pasek Dell Dock, a następnie kliknij polecenie **Advanced Setting...** (Ustawienia zaawansowane...).
2. Wybierz odpowiednią opcję personalizacji paska Dell Dock.

Program Dell DataSafe Online Backup

 **UWAGA:** Program Dell DataSafe Online Backup może być niedostępny w niektórych krajach.

 **UWAGA:** Dla uzyskania dużej szybkości przesyłania i pobierania zalecane jest szerokopasmowe łącze internetowe.

Dell DataSafe Online jest automatyczną usługą do tworzenia kopii zapasowych i przywracania plików, która stanowi dodatkową ochronę danych i innych ważnych plików w przypadku kradzieży komputera, pożaru lub klęski żywiołowej. Dostęp do tej usługi można uzyskać bezpośrednio z komputera, podając hasło konta.

Więcej informacji można znaleźć w witrynie delldatasafe.com.

Aby zaplanować wykonywanie kopii zapasowych:

1. Kliknij dwukrotnie ikonę programu Dell DataSafe Online  na pasku zadań.
2. Postępuj zgodnie z instrukcjami wyświetlanymi na ekranie.

Rozwiązywanie problemów

W tej sekcji zamieszczono informacje o rozwiązywaniu problemów z komputerem. Jeśli poniższe wskazówki nie wystarczą do rozwiązania problemu, zobacz „Korzystanie z narzędzi pomocy technicznej” na stronie 63 lub „Kontakt z firmą Dell” na stronie 91.

⚠ OSTRZEŻENIE: Naprawa komputera powinna być dokonywana wyłącznie przez przeszkolonych pracowników pomocy technicznej. Szczegółowe procedury wykonywania zaawansowanych czynności serwisowych zawiera podręcznik *Instrukcja serwisowa*, dostępny w witrynie support.dell.com/manuals.

Problemy z ekranem dotykowym

Niektóre funkcje multi-touch nie działają (albo nie działa żadna funkcja ekranu dotykowego) —

- Możliwe, że niektóre funkcje ekranu dotykowego są wyłączone. Aby włączyć funkcje ekranu dotykowego, kliknij kolejno **Start**  → **Control Panel** (Panel sterowania) → **Hardware and Sound** (Sprzęt i dźwięk) → **Pen and Touch** (Pióro i dotyk).
- Funkcja multi-touch, której próbujesz użyć, nie jest obsługiwana przez daną aplikację.

Kody dźwiękowe

Podczas uruchamiania komputera może zostać wyemitowana seria sygnałów dźwiękowych, sygnalizująca wystąpienie błędu lub problemu. Taka seria sygnałów dźwiękowych, nazywana kodem dźwiękowym, umożliwia zidentyfikowanie problemu. W przypadku wyemitowania kodu dźwiękowego zanotuj go błędnie i skontaktuj się z firmą Dell (zobacz „Kontakt z firmą Dell” na stronie 91).

 **UWAGA:** Instrukcje wymiany podzespołów zawiera podręcznik *Instrukcja serwisowa*, dostępny w witrynie support.dell.com/manuals.

Kod dźwiękowy	Możliwy problem
Jeden	Możliwa awaria płyty systemowej — błąd sumy kontrolnej pamięci ROM systemu BIOS
Dwa	Nie wykryto pamięci operacyjnej (RAM) UWAGA: Jeśli moduły pamięci były niedawno instalowane lub wymieniane, należy sprawdzić, czy wszystkie moduły pamięci są prawidłowo osadzone w gniazdach.
Trzy	Możliwa awaria płyty systemowej — błąd mikroukładu systemowego

Kod dźwięko-wy	Możliwy problem
Cztery	Błąd zapisu lub odczytu pamięci operacyjnej (RAM)
Pięć	Błąd zegara czasu rzeczywistego
Sześć	Awaria karty graficznej lub procesora graficznego
Siedem	Awaria procesora
Osiem	Awaria wyświetlacza

Problemy z siecią

Połączenia bezprzewodowe

Jeśli nastąpiła utrata bezprzewodowego połączenia sieciowego — Router bezprzewodowy jest wyłączony albo w komputerze wyłączono obsługę urządzeń bezprzewodowych.

- Sprawdź, czy w komputerze są włączone urządzenia bezprzewodowe (zobacz „Włącz lub wyłącz urządzenia bezprzewodowe” na stronie 16).
- Sprawdź, czy router bezprzewodowy jest włączony i podłączony do źródła danych (do modemu kablowego lub koncentratora sieciowego).
- Ponownie nawiąż połączenie z routerem bezprzewodowym (zobacz „Konfigurowanie połączenia bezprzewodowego” na stronie 19).
- Działające w pobliżu urządzenia mogą zakłócać lub powodować zrywanie połączenia bezprzewodowego. Ustaw komputer bliżej routera bezprzewodowego.

Połączenia przewodowe

Jeśli nastąpiła utrata połączenia sieciowego — Kabel sieciowy jest nieprawidłowo podłączony lub uszkodzony. Sprawdź, czy kabel sieciowy jest prawidłowo podłączony i czy nie jest uszkodzony.

Problemy z zasilaniem

Jeśli lampka zasilania jest wyłączona —

Komputer jest wyłączony lub nie jest podłączony do źródła zasilania.

- Naciśnij przycisk zasilania. Komputer powróci do normalnego trybu działania, jeśli był wyłączony lub znajdował się w trybie hibernacji.
- Popraw osadzenie kabla zasilania w złączu zasilania na komputerze oraz w gniazdku elektrycznym.
- Jeśli zasilacz jest podłączony do listwy zasilania, upewnij się, że listwa jest podłączona do gniazdka elektrycznego i włączona.
- Sprawdź, czy można włączyć komputer bez pośrednictwa urządzeń zabezpieczających, listew zasilania i przedłużaczy.

- Upewnij się, że gniazdko elektryczne jest sprawne, podłączając do niego inne urządzenie, na przykład lampę.
- Sprawdź połączenia przewodu zasilacza. Jeśli zasilacz jest wyposażony w lampkę, sprawdź, czy lampka świeci.
- Jeśli problem nie ustąpi, skontaktuj się z firmą Dell (zobacz „Kontakt z firmą Dell” na stronie 91).

Jeśli lampka zasilania świeci światłem ciągłym, a komputer nie reaguje na polecenia — Możliwe, że wyświetlacz nie jest podłączony albo jest wyłączony.

- Naciśnij przycisk zasilania, aby wyłączyć komputer, a następnie włącz komputer ponownie.
- Jeśli problem nie ustąpi, skontaktuj się z firmą Dell (zobacz „Kontakt z firmą Dell” na stronie 91).

Jeśli lampka zasilania świeci przerywanym białym światłem —

Komputer jest w stanie gotowości albo nie reaguje na polecenia.

- Aby przywrócić normalne działanie, naciśnij dowolny klawisz na klawiaturze, porusz myszą lub dotknij tabliczki dotykowej albo naciśnij przycisk zasilania.
- Jeśli na wyświetlaczu nie ma obrazu, naciśnij przycisk zasilania, aby wyłączyć komputer, a następnie włącz komputer ponownie.
- Jeśli problem nie ustąpi, skontaktuj się z firmą Dell (zobacz „Kontakt z firmą Dell” na stronie 91).

Jeśli występują zakłócenia pogarszające łączność komputera —

Niepożądany sygnał zakłóca lub blokuje inne sygnały. Możliwe przyczyny zakłóceń są następujące:

- Przedłużacze kabli zasilania, klawiatury i myszy
- Zbyt duża liczba urządzeń podłączonych do listwy zasilania
- Wiele listew zasilania podłączonych do tego samego gniazdka elektrycznego

Problemy z pamięcią

Jeśli został wyświetlony komunikat o niewystarczającej ilości pamięci —

- Zapisz i zamknij wszystkie otwarte pliki oraz zakończ działanie wszystkich otwartych programów, których nie używasz, aby sprawdzić, czy spowoduje to rozwiązanie problemu.
- Informacje na temat minimalnych wymagań dotyczących pamięci znajdują się w dokumentacji oprogramowania. W razie potrzeby zainstaluj dodatkowe moduły pamięci (zobacz podręcznik *Instrukcja serwisowa* w witrynie **support.dell.com/manuals**).
- Popraw osadzenie modułów pamięci w gniazdach (odpowiednie instrukcje zawiera podręcznik *Instrukcja serwisowa* w witrynie **support.dell.com/manuals**).
- Jeśli problem nie ustąpi, skontaktuj się z firmą Dell (zobacz „Kontakt z firmą Dell” na stronie 91).

Jeśli występują inne problemy z pamięcią —

- Uruchom program Dell Diagnostics (zobacz „Program Dell Diagnostics” na stronie 68).
- Jeśli problem nie ustąpi, skontaktuj się z firmą Dell (zobacz „Kontakt z firmą Dell” na stronie 91).

Blokowanie się komputera i problemy z oprogramowaniem

Jeśli nie można uruchomić komputera —

Sprawdź, czy kabel zasilania jest prawidłowo podłączony do komputera i do gniazdka zasilania.

Program nie reaguje na polecenia —

Zakończ działanie programu:

1. Naciśnij jednocześnie klawisze <Ctrl><Shift><Esc>.
2. Kliknij kartę **Applications** (Aplikacje).
3. Kliknij nazwę programu, który nie reaguje na polecenia.
4. Kliknij przycisk **End Task** (Zakończ zadanie).

Jeśli występują częste awarie programu —

Zapoznaj się z dokumentacją danego programu. W razie potrzeby odinstaluj program i zainstaluj go ponownie.

 **UWAGA:** Instrukcje dotyczące instalowania są zazwyczaj zamieszczane w dokumentacji lub na dysku CD z oprogramowaniem.

Jeśli komputer przestał reagować na polecenia lub został wyświetlony „niebieski ekran” —

 **PRZESTROGA:** Jeśli nie można zamknąć systemu operacyjnego, może nastąpić utrata danych.

Jeśli komputer nie reaguje na naciśnięcia klawiszy na klawiaturze ani na ruch myszy, naciśnij i przytrzymaj przycisk zasilania przez co najmniej 8 do 10 sekund, aż komputer wyłączy się, a następnie uruchom komputer ponownie.

Jeśli program jest przeznaczony dla wcześniejszej wersji systemu operacyjnego Microsoft® Windows® —

Uruchom Kreatora zgodności programów. Kreator zgodności programów konfiguruje program tak, że działa on w środowisku podobnym do starszej wersji systemu operacyjnego Microsoft Windows.

Aby uruchomić Kreatora zgodności programów:

Windows 7

1. Kliknij kolejno **Start**  → **Control Panel** (Panel sterowania) → **Programs** (Programy) → **Run programs made for previous versions of Windows** (Uruchom programy dla starszych wersji systemu Windows).
2. Na ekranie powitalnym kliknij przycisk **Next** (Dalej).
3. Postępuj zgodnie z instrukcjami wyświetlanymi na ekranie.

Windows Vista

1. Kliknij kolejno **Start**  → **Control Panel** (Panel sterowania) → **Programs** (Programy) → **Use an older program with this version of Windows** (Użyj starszego programu z tą wersją systemu Windows).
2. Na ekranie powitalnym kliknij przycisk **Next** (Dalej).
3. Postępuj zgodnie z instrukcjami wyświetlanymi na ekranie.

Jeśli występują inne problemy z oprogramowaniem —

- Niezwłocznie wykonaj kopię zapasową plików.
- Za pomocą programu antywirusowego sprawdź dysk twardy oraz dyski CD.
- Zapisz i zamknij otwarte pliki lub programy i wyłącz komputer za pomocą menu **Start** .

Rozwiązywanie problemów

- Sprawdź dokumentację dostarczoną z oprogramowaniem lub skontaktuj się z producentem oprogramowania w celu uzyskania informacji na temat rozwiązywania problemów:
 - Sprawdź, czy program jest zgodny z systemem operacyjnym zainstalowanym na komputerze.
 - Sprawdź, czy komputer spełnia minimalne wymagania sprzętowe potrzebne do uruchomienia programu. Zapoznaj się z dokumentacją oprogramowania.
 - Sprawdź, czy program został poprawnie zainstalowany i skonfigurowany.
 - Sprawdź, czy sterowniki urządzeń nie powodują konfliktów z programem.
 - W razie potrzeby odinstaluj program i zainstaluj go ponownie.

Korzystanie z narzędzi pomocy technicznej

Program Dell Support Center

Program narzędziowy **Dell Support Center** (Centrum pomocy technicznej firmy Dell) pomaga znaleźć informacje serwisowe oraz uzyskać dostęp do pomocy technicznej i do niezbędnych informacji specyficznych dla zakupionego modelu komputera.

Aby uruchomić aplikację, kliknij ikonę  na pasku zadań.

Na stronie głównej programu **Dell Support Center** jest wyświetlany numer modelu komputera, kod Service Tag i kod usług ekspresowych oraz informacje o kontaktowaniu się z serwisem.

Na stronie głównej są także dostępne łącza do następujących funkcji:

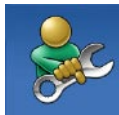

Self Help (Samodzielne rozwiązywanie problemów): rozwiązywanie problemów, zabezpieczenia, wydajność systemu, sieć i Internet, wykonywanie i odtwarzanie kopii zapasowych, system operacyjny Windows



Alerts (Alerty): alerty pomocy technicznej dla posiadanego komputera



Assistance from Dell

(Wsparcie firmy Dell): pomoc techniczna za pośrednictwem usługi DellConnect™, dział obsługi klienta, szkolenia i podręczniki, pomoc praktyczna w serwisie Solution Station™ oraz zdalne skanowanie komputera za pomocą programu PC CheckUp



About Your System

(Informacje o systemie): dokumentacja systemu, informacje o gwarancji, informacje o systemie, uaktualnienia i akcesoria

Aby uzyskać więcej informacji o programie **Dell Support Center** i dostępnych narzędziach pomocy technicznej, kliknij kartę **Services** (Usługi) w witrynie **support.dell.com**.

Witryna My Dell Downloads

 **UWAGA:** Witryna My Dell Downloads może być niedostępna w niektórych krajach.

Niektóre programy instalowane fabrycznie na nowych komputerach Dell są dostarczane bez kopii zapasowej na dysku CD lub DVD. Programy te są dostępne w witrynie My Dell Downloads. W tej witrynie można pobrać oprogramowanie w celu ponownego zainstalowania lub utworzenia kopii zapasowej na własnym nośniku.

Aby zarejestrować się w witrynie My Dell Downloads i rozpocząć pobieranie plików:

1. Przejdź do witryny **downloadstore.dell.com/media**.
2. Postępuj zgodnie z instrukcjami wyświetlanymi na ekranie, aby zarejestrować się i pobrać oprogramowanie.

Zainstaluj pobrane programy lub utwórz ich kopię zapasową do wykorzystania w przyszłości.

Komunikaty systemowe

W przypadku wystąpienia błędu lub problemu komputer może wyświetlić komunikat systemowy („System Message”), który ułatwi zidentyfikowanie przyczyny problemu i określenie czynności, jakie należy wykonać w celu jego usunięcia.

 **UWAGA:** Jeśli wyświetlonego komunikatu nie ma wśród poniższych przykładów, zapoznaj się z dokumentacją systemu operacyjnego lub programu, który był uruchomiony w chwili pojawienia się komunikatu. Aby uzyskać pomoc, zobacz także *Przewodnik po technologiach firmy Dell*, zainstalowany na dysku twardym komputera i dostępny w witrynie **support.dell.com/manuals**, albo skontaktuj się z firmą Dell (zobacz „Kontakt z firmą Dell” na stronie 91).

Alert! Previous attempts at booting this system have failed at checkpoint [nnnn]. For help in resolving this problem, please note this checkpoint and contact Dell Technical Support (Uwaga! Poprzednie próby uruchomienia systemu nie powiodły się w punkcie kontrolnym [nnnn]. Aby ułatwić rozwiązanie problemu, zanotuj ten punkt kontrolny i zwróć się do działu pomocy technicznej firmy Dell) — Komputer nie może ukończyć trzech kolejnych prób wykonania procedury startowej z powodu wystąpienia tego samego błędu. Skontaktuj się z firmą Dell (zobacz „Kontakt z firmą Dell” na stronie 91).

CMOS checksum error (Błąd sumy kontrolnej pamięci CMOS) — Możliwa awaria płyty systemowej lub wyczerpanie baterii zegara czasu rzeczywistego. Wymień baterię (zobacz podręcznik *Instrukcja serwisowa* w witrynie

support.dell.com/manuals) albo skontaktuj się z firmą Dell (zobacz „Kontakt z firmą Dell” na stronie 91).

CPU fan failure (Awaria wentylatora procesora CPU) — Wentylator procesora jest uszkodzony. Wymień wentylator procesora (zobacz podręcznik *Instrukcja serwisowa* w witrynie **support.dell.com/manuals**).

Hard-disk drive failure (Awaria dysku twardego) — Możliwa awaria dysku twardego wykryta podczas testu POST. Skontaktuj się z firmą Dell (zobacz „Kontakt z firmą Dell” na stronie 91).

Hard-disk drive read failure (Błąd odczytu dysku twardego) — Możliwa awaria dysku twardego wykryta podczas testu przy uruchamianiu. Skontaktuj się z firmą Dell (zobacz „Kontakt z firmą Dell” na stronie 91).

Keyboard failure (Awaria klawiatury) — Kabel klawiatury jest obłuzowany lub klawiatura jest uszkodzona.

Instrukcje wymiany klawiatury zawiera podręcznik *Instrukcja serwisowa*, dostępny w witrynie **support.dell.com/manuals**.

No boot device available (Brak dostępnego urządzenia startowego) — Brak partycji startowej na dysku twardym, kabel dysku twardego jest poluzowany lub urządzenie startowe nie istnieje.

- Jeśli urządzeniem startowym jest dysk twardy, sprawdź, czy kable są dobrze podłączone, a napęd jest właściwie zamontowany i podzielony na partycje jako urządzenie startowe.
- Przejdź do programu konfiguracji systemu i sprawdź, czy ustawienia sekwencji ładowania są poprawne (zobacz *Przewodnik po technologiach firmy Dell*, zainstalowany na dysku twardym komputera i dostępny w witrynie **support.dell.com/manuals**).

No timer tick interrupt (Brak przerwania taktu zegara) — Układ scalony na płycie systemowej może nie działać prawidłowo lub nastąpiła awaria płyty systemowej. Skontaktuj się z firmą Dell (zobacz „Kontakt z firmą Dell” na stronie 91).

USB over current error (Błąd zasilania urządzenia USB) — Odłącz urządzenie USB. Prawidłowe działanie urządzenia USB wymaga poprawnego zasilania. Podłącz urządzenie USB do zewnętrznego źródła zasilania, a jeśli urządzenie jest wyposażone w dwa kable USB, podłącz oba kable.

CAUTION - Hard Drive SELF MONITORING SYSTEM has reported that a parameter has exceeded its normal operating range. Dell recommends that you back up your data regularly. A parameter out of range may or may not indicate a potential hard drive problem (UWAGA: System monitorowania dysku twardego zgłasza, że jeden z parametrów przekroczył normalny zakres operacyjny. Firma Dell zaleca regularne wykonywanie kopii zapasowych danych. Przekroczenie normalnego zakresu operacyjnego parametru może oznaczać potencjalny problem z dyskiem twardym) — Błąd zgłaszany przez system S.M.A.R.T; możliwa awaria dysku twardego. Skontaktuj się z firmą Dell (zobacz „Kontakt z firmą Dell” na stronie 91).

Narzędzie do rozwiązywania problemów ze sprzętem

Jeśli jedno z urządzeń nie zostało wykryte podczas instalacji systemu operacyjnego, albo zostało wykryte, ale nieprawidłowo skonfigurowane, do wyeliminowania niezgodności można użyć **Hardware Troubleshooter** (narzędzia do rozwiązywania problemów ze sprzętem).



Aby uruchomić narzędzie do rozwiązywania problemów ze sprzętem:

1. Kliknij kolejno **Start**  → **Help and Support** (Pomoc i obsługa techniczna).
2. W polu wyszukiwania wpisz wyrażenie `hardware troubleshooter` (narzędzie do rozwiązywania problemów ze sprzętem) i naciśnij klawisz <Enter>, aby rozpocząć wyszukiwanie.

3. Z listy wyników wyszukiwania wybierz opcję, która najlepiej opisuje problem, i wykonaj pozostałe czynności rozwiązywania problemu.

Program Dell Diagnostics

W przypadku wystąpienia problemów z funkcjonowaniem komputera przed nawiązaniem kontaktu z firmą Dell w celu uzyskania pomocy technicznej należy wykonać czynności przedstawione w rozdziale „Blokowanie się komputera i problemy z oprogramowaniem” na stronie 60 i uruchomić program Dell Diagnostics. Zalecamy wydrukowanie tych procedur przed rozpoczęciem pracy.

-  **UWAGA:** Program Dell Diagnostics działa tylko na komputerach firmy Dell.
-  **UWAGA:** Dysk *Drivers and Utilities* (Sterowniki i programy narzędziowe) jest opcjonalny i mógł nie zostać dostarczony z zakupionym komputerem.

Sprawdź, czy urządzenie, które ma być poddane testowi, jest wyświetlane w konfiguracji systemu i aktywne. Aby otworzyć program konfiguracji systemu (BIOS), naciśnij klawisz <F2> podczas testu POST przy uruchamianiu komputera. Uruchom program Dell Diagnostics z dysku twardego albo z dysku *Drivers and Utilities* (Sterowniki i programy narzędziowe).

Uruchamianie programu Dell Diagnostics z dysku twardego

Program Dell Diagnostics znajduje się na ukrytej partycji narzędzi diagnostycznych na dysku twardym komputera.

 **UWAGA:** Jeśli komputer nie wyświetla obrazu, skontaktuj się z firmą Dell (zobacz „Kontakt z firmą Dell” na stronie 91).

1. Sprawdź, czy komputer jest przyłączony do sprawnego gniazdka elektrycznego.
2. Włącz (lub uruchom ponownie) komputer.

3. Po wyświetleniu logo DELL™ naciśnij niezwłocznie klawisz <F12>. Wybierz polecenie **Diagnostics** (Diagnostyka) z menu startowego i naciśnij klawisz <Enter>.

Może to spowodować uruchomienie programu narzędziowego Pre-Boot System Assessment (PSA).

-  **UWAGA:** W przypadku zbyt długiego oczekiwania i pojawienia się logo systemu operacyjnego należy poczekać na wyświetlenie pulpitu systemu Microsoft® Windows®, a następnie wyłączyć komputer i spróbować ponownie. **UWAGA:** Jeśli zostanie wyświetlony komunikat informujący, że nie znaleziono partycji narzędzi diagnostycznych, należy uruchomić program Dell Diagnostics z dysku *Drivers and Utilities* (Sterowniki i programy narzędziowe).

Korzystanie z narzędzi pomocy technicznej

W przypadku uruchomienia narzędzia diagnostycznego PSA:

- a. Narzędzie PSA rozpocznie wykonywanie testów.
- b. Jeśli działanie narzędzia PSA zakończy się pomyślnie, zostanie wyświetlony następujący komunikat:
„No problems have been found with this system so far. Do you want to run the remaining memory tests? This will take about 30 minutes or more. Do you want to continue? (Recommended).”
(Dotychczas wykonane testy nie wykazały żadnych problemów w systemie. Czy chcesz wykonać pozostałe testy pamięci? Ten proces potrwa 30 minut lub dłużej. Czy chcesz kontynuować? (Zalecane).)

- c. Jeśli występują problemy z pamięcią, naciśnij klawisz <y>, aby kontynuować. W przeciwnym razie naciśnij klawisz <n>. Zostanie wyświetlony następujący komunikat:
“Booting Dell Diagnostic Utility Partition. Press any key to continue.” (Rozruch z partycji narzędzi diagnostycznych Dell. Naciśnij dowolny klawisz, aby kontynuować.)
- d. Naciśnij dowolny klawisz, aby przejść do okna **Choose An Option** (Wybierz opcję).

Bez uruchamiania narzędzia diagnostycznego PSA:

Naciśnij dowolny klawisz, aby uruchomić program Dell Diagnostics z partycji narzędzi diagnostycznych na dysku twardej i wyświetlić okno **Choose An Option** (Wybierz opcję).



4. Wybierz test, który chcesz wykonać.
 5. Jeśli w trakcie testu wystąpi problem, zostanie wyświetlony komunikat zawierający kod błędu i opis problemu. Zanotuj kod błędu oraz opis problemu i skontaktuj się z firmą Dell (zobacz „Kontakt z firmą Dell” na stronie 91).
-  **UWAGA:** W górnej części każdego z ekranów testowych jest umieszczony kod Service Tag. Kod Service Tag służy do identyfikowania posiadanego komputera podczas kontaktowania się z firmą Dell.
6. Po zakończeniu wykonywania testów zamknij ekran testu, aby powrócić do ekranu **Choose An Option** (Wybierz opcję).
 7. Aby zakończyć działanie programu Dell Diagnostics i uruchomić ponownie komputer, kliknij przycisk **Exit** (Zamknij).

Uruchamianie programu Dell Diagnostics z dysku Drivers and Utilities (Sterowniki i programy narzędziowe)

 **UWAGA:** Dysk *Drivers and Utilities* (Sterowniki i programy narzędziowe) mógł nie zostać dostarczony z zakupionym komputerem.

1. Włóż dysk *Drivers and Utilities* do napędu.
2. Zamknij komputer i uruchom go ponownie. Po wyświetleniu logo DELL naciśnij niezwłocznie klawisz <F12>.

 **UWAGA:** W przypadku zbyt długiego oczekiwania i pojawienia się logo systemu operacyjnego należy zaczekać na wyświetlenie pulpitu systemu Microsoft® Windows®, a następnie wyłączyć komputer i spróbować ponownie.

-  **UWAGA:** Opisane niżej czynności powodują zmianę sekwencji ładowania tylko na jedno uruchomienie. Przy następnym uruchomieniu komputer użyje sekwencji ładowania z wykorzystaniem urządzeń określonych w konfiguracji komputera.
- Po wyświetleniu listy urządzeń startowych zaznacz opcję **CD/DVD/CD-RW Drive** (Napęd CD/DVD/CD-RW) i naciśnij klawisz <Enter>.
 - Z kolejnego menu wybierz opcję **Boot from CD-ROM** (Uruchom z napędu CD-ROM) i naciśnij klawisz <Enter>.
 - Wpisz 1 w menu dysku CD i naciśnij klawisz <Enter>, aby kontynuować.
 - Wybierz z listy numerowanej opcję **Run the 32 Bit Dell Diagnostics** (Uruchom 32-bitową wersję programu Dell Diagnostics). Jeśli pojawi się kilka wersji, wybierz wersję odpowiadającą danemu komputerowi.
 - Wybierz test, który chcesz wykonać.
 - Jeśli w trakcie testu wystąpi problem, na ekranie zostanie wyświetlony komunikat zawierający kod błędu i opis problemu. Zanotuj kod błędu oraz opis problemu i skontaktuj się z firmą Dell (zobacz „Kontakt z firmą Dell” na stronie 91).
-  **UWAGA:** W górnej części każdego z ekranów testowych jest umieszczony kod Service Tag. Kod Service Tag służy do identyfikowania posiadanego komputera podczas kontaktowania się z firmą Dell.
- Po zakończeniu wykonywania testów zamknij ekran testu, aby powrócić do ekranu **Choose An Option** (Wybierz opcję).
 - Aby zakończyć działanie programu Dell Diagnostics i uruchomić ponownie komputer, kliknij przycisk **Exit** (Zamknij).
 - Wymnij dysk *Drivers and Utilities* z napędu.

Przywracanie systemu operacyjnego

Dostępne są następujące sposoby przywracania systemu operacyjnego na komputerze:

-  **PRZESTROGA:** Użycie programu Dell Factory Image Restore lub dysku Operating System (System operacyjny) spowoduje trwałe usunięcie wszystkich danych z komputera. O ile to możliwe, przed skorzystaniem z tych opcji należy wykonać kopię zapasową danych.

Opcja	Zastosowanie
Przywracanie systemu	Metoda zalecana, której należy użyć jako pierwszej.
Program Dell DataSafe Local Backup	Jeśli użycie funkcji Przywracanie systemu nie rozwiąże problemu.
Nośnik odzyskiwania systemu	Jeśli awaria systemu operacyjnego uniemożliwia użycie funkcji Przywracanie systemu i programu DataSafe Local Backup. Zainstalowanie fabrycznego obrazu systemu na nowym dysku twardym.
Program Dell Factory Image Restore	Przywrócenie komputera do stanu z chwili zakupu.
Dysk <i>Operating System</i> (System operacyjny)	Tylko ponowne instalowanie systemu operacyjnego na komputerze.

-  **UWAGA:** Dysk *Operating System* (System operacyjny) mógł nie zostać dostarczony z zakupionym komputerem.

Przywracanie systemu

W systemach operacyjnych Windows jest dostępna funkcja System Restore (Przywracanie systemu), za pomocą której można przywrócić komputer do wcześniejszego stanu bez naruszania plików danych, jeśli zmiany w sprzęcie, oprogramowaniu lub ustawieniach systemu spowodowały nieprawidłowe działanie komputera. Wszelkie zmiany, jakie wprowadza do komputera funkcja przywracania systemu, są całkowicie odwracalne.

 **PRZESTROGA:** Należy regularnie wykonywać kopie zapasowe plików danych. Funkcja przywracania systemu nie monitoruje plików danych użytkownika ani ich nie przywraca.

Uruchamianie funkcji Przywracanie systemu

1. Kliknij przycisk **Start** .
2. W polu wyszukiwania wpisz *Przywracanie systemu* i naciśnij klawisz <Enter>.

 **UWAGA:** Może zostać wyświetlone okno **User Account Control** (Kontrola konta użytkownika). Jeśli jesteś administratorem komputera, kliknij przycisk **Continue** (Kontynuuj); w przeciwnym razie zwróć się do administratora, aby wykonał tę czynność.

3. Kliknij przycisk **Next** (Dalej) i postępuj zgodnie z monitami wyświetlanymi na ekranie.

Jeśli użycie funkcji przywracania systemu nie umożliwi rozwiązania problemu, można cofnąć ostatnią operację przywracania systemu.

Cofanie ostatniej operacji przywracania systemu

 **UWAGA:** Przed cofnięciem ostatniego przywracania systemu należy zapisać i zamknąć wszystkie otwarte pliki oraz zamknąć wszystkie otwarte programy. Dopóki przywracanie systemu nie zostanie zakończone, nie wolno modyfikować, otwierać ani usuwać plików ani programów.

1. Kliknij przycisk **Start** .
2. W polu wyszukiwania wpisz `System Restore` (Przywracanie systemu) i naciśnij klawisz <Enter>.
3. Kliknij polecenie **Undo my last restoration** (Cofnij moje ostatnie przywracanie), a następnie kliknij przycisk **Next** (Dalej) i postępuj zgodnie z instrukcjami wyświetlanymi na ekranie.

Program Dell DataSafe Local Backup

 **PRZESTROGA:** Użycie programu Dell DataSafe Local Backup spowoduje trwałe usunięcie wszystkich programów i sterowników zainstalowanych po zakupie komputera. Przed użyciem programu Dell DataSafe Local Backup należy utworzyć nośnik z kopią zapasową niezbędnych aplikacji, aby móc je ponownie zainstalować. Programu Dell DataSafe Local Backup należy używać tylko wtedy, gdy nie powiodła się próba rozwiązania problemu z systemem operacyjnym za pomocą funkcji Przywracanie systemu.

 **PRZESTROGA:** Chociaż program Dell DataSafe Local Backup został zaprojektowany w taki sposób, aby nie naruszał plików danych na komputerze, zalecane jest utworzenie kopii zapasowej wszystkich danych przed użyciem tego programu.

 **UWAGA:** Program Dell DataSafe Local Backup może być niedostępny w niektórych krajach.

 **UWAGA:** Jeśli program Dell DataSafe Local Backup nie jest zainstalowany na komputerze, należy przywrócić system operacyjny za pomocą programu Dell Factory Image Restore (zobacz „Program Dell Factory Image Restore” na stronie 80).

Program Dell DataSafe Local Backup przywraca dysk twardy do stanu, w jakim znajdował się w chwili zakupu komputera, jednak bez naruszenia plików danych.

Program Dell DataSafe Local Backup oferuje następujące funkcje:

- Tworzenie i przywracanie kopii zapasowej komputera
- Tworzenie nośnika odzyskiwania systemu

Program Dell DataSafe Local Backup w wersji Basic

Aby przywrócić fabryczny obraz dysku bez naruszenia plików danych:

1. Wyłącz komputer.
2. Odłącz od komputera wszystkie urządzenia (dyski USB, drukarki itd.) i wymontuj wszelkie ostatnio dodane podzespoły.

 **UWAGA:** Nie należy odłączać zasilacza.

3. Włącz komputer.

4. Po wyświetleniu logo DELL™ naciśnij kilka razy klawisz <F8>, aż zostanie wyświetlone okno **Advanced Boot Options** (Zaawansowane opcje rozruchu).

 **UWAGA:** W przypadku zbyt długiego oczekiwania i pojawienia się logo systemu operacyjnego należy poczekać na wyświetlenie pulpitu systemu Microsoft® Windows®, a następnie wyłączyć komputer i spróbować ponownie.

5. Wybierz opcję **Repair Your Computer** (Napraw komputer).

6. Wybierz opcję **Dell DataSafe Restore and Emergency Backup** z menu **System Recovery Options** (Opcje odzyskiwania systemu) i postępuj zgodnie z instrukcjami wyświetlanymi na ekranie.

 **UWAGA:** Proces przywracania może potrwać godzinę lub dłużej, w zależności od ilości danych do przywrócenia.

 **UWAGA:** Aby uzyskać więcej informacji, zobacz artykuł nr 353560 w bazie wiedzy w witrynie **support.dell.com**.

Uaktualnianie programu Dell DataSafe Local Backup do wersji Professional

 **UWAGA:** Program Dell DataSafe Local Backup Professional może być zainstalowany na komputerze, jeśli został zamówiony razem z komputerem.

Program Dell DataSafe Local Backup Professional oferuje następujące dodatkowe funkcje:

- Tworzenie i przywracanie kopii zapasowych określonych typów plików na komputerze
- Tworzenie kopii zapasowych na lokalnych urządzeniach pamięci masowej
- Tworzenie harmonogramu automatycznych kopii zapasowych

Aby uaktualnić program Dell DataSafe Local Backup do wersji Professional:

1. Kliknij dwukrotnie ikonę programu Dell DataSafe Local Backup  na pasku zadań.
2. Kliknij opcję **UPGRADE NOW!** (Uaktualnij teraz).
3. Wykonuj instrukcje wyświetlane na ekranie, aby uaktualnić program.

Nośnik odzyskiwania systemu

 **PRZESTROGA:** Choć nośnik odzyskiwania systemu został zaprojektowany w taki sposób, aby nie naruszał plików danych na komputerze, zalecane jest utworzenie kopii zapasowej wszystkich danych przed użyciem tego nośnika.

Nośnik odzyskiwania systemu (utworzony za pomocą programu Dell DataSafe Local Backup) przywraca dysk twardy do stanu, w jakim znajdował się w chwili zakupu komputera, jednak bez naruszania plików danych.

Nośnika odzyskiwania systemu należy użyć w następujących sytuacjach:

- Awaria systemu operacyjnego uniemożliwia skorzystanie z narzędzi odzyskiwania systemu zainstalowanych na komputerze.
- Awaria dysku twardego uniemożliwia odzyskanie danych.

Aby przywrócić fabryczny obraz dysku na komputerze za pomocą nośnika odzyskiwania systemu:

1. Włóż do komputera dysk odzyskiwania systemu lub odpowiedni nośnik USB i uruchom ponownie komputer.
2. Po wyświetleniu logo DELL™ naciśnij niezwłocznie klawisz <F12>.

 **UWAGA:** W przypadku zbyt długiego oczekiwania i pojawienia się logo systemu operacyjnego należy poczekać na wyświetlenie pulpitu systemu Microsoft® Windows®, a następnie wyłączyć komputer i spróbować ponownie.

3. Wybierz odpowiednie urządzenie startowe z listy i naciśnij klawisz <Enter>.

Wykonuj instrukcje wyświetlane na ekranie, aby ukończyć proces odzyskiwania.

Program Dell Factory Image Restore

 **PRZESTROGA:** Użycie programu Dell Factory Image Restore powoduje trwałe usunięcie wszystkich danych z twardego dysku oraz wszystkich aplikacji i sterowników zainstalowanych po otrzymaniu komputera. O ile to możliwe, przed użyciem tej opcji należy wykonać kopię zapasową danych. Programu Dell Factory Image Restore należy używać tylko wtedy, gdy nie powiodła się próba rozwiązania problemu z systemem operacyjnym za pomocą funkcji Przywracanie systemu.

 **UWAGA:** Program Dell Factory Image Restore może nie być dostępny w pewnych krajach lub na niektórych komputerach.

 **UWAGA:** Jeśli program Dell Factory Image Restore nie jest zainstalowany na komputerze, należy przywrócić system operacyjny za pomocą programu Dell DataSafe Local Backup (zobacz „Program Dell DataSafe Local Backup” na stronie 75).

Z programu Dell Factory Image Restore należy korzystać tylko jako z ostatniej metody przywrócenia systemu operacyjnego. To narzędzie przywraca dysk twardy do stanu z chwili zakupu komputera. Wszystkie programy lub pliki dodane od chwili zakupu komputera — w tym pliki danych — zostaną trwałe usunięte z dysku twardego. Pliki danych obejmują dokumenty, arkusze kalkulacyjne, wiadomości e-mail, zdjęcia w formacie cyfrowym, pliki muzyczne itd. O ile to możliwe, przed użyciem programu Dell Factory Image Restore należy utworzyć kopię zapasową danych.

Uruchamianie programu Dell Factory Image Restore

1. Włącz komputer.
2. Po wyświetleniu logo DELL™ naciśnij kilka razy klawisz <F8>, aż zostanie wyświetlone okno **Advanced Boot Options** (Zaawansowane opcje rozruchu).

 **UWAGA:** W przypadku zbyt długiego oczekiwania i pojawienia się logo systemu operacyjnego należy poczekać na wyświetlenie pulpitu systemu Microsoft® Windows®, a następnie wyłączyć komputer i spróbować ponownie.

3. Wybierz opcję **Repair Your Computer** (Napraw komputer). Zostanie wyświetlone okno **System Recovery Options** (Opcje przywracania systemu).
4. Wybierz układ klawiatury i kliknij przycisk **Next** (Dalej).

5. Aby uzyskać dostęp do opcji odzyskiwania systemu, zaloguj się jako użytkownik lokalny. Aby uzyskać dostęp do wiersza polecenia, wpisz tekst `administrator` w polu **User name** (Nazwa użytkownika), a następnie kliknij przycisk **OK**.
6. Kliknij opcję **Dell Factory Image Restore**. Zostanie wyświetlony ekran powitalny programu **Dell Factory Image Restore**.

 **UWAGA:** Zależnie od konfiguracji komputera może być konieczne wybranie opcji **Dell Factory Tools**, a następnie opcji **Dell Factory Image Restore**.

7. Kliknij przycisk **Next** (Dalej). Zostanie wyświetlony ekran **Confirm Data Deletion** (Potwierdź usunięcie danych).

 **UWAGA:** Jeśli nie chcesz kontynuować działania programu Factory Image Restore, kliknij przycisk **Cancel** (Anuluj).

Przywracanie systemu operacyjnego

8. Zaznacz pole wyboru, aby potwierdzić, że chcesz kontynuować formatowanie dysku twardego i przywracanie oprogramowania systemowego do stanu fabrycznego, a następnie kliknij przycisk **Next** (Dalej).

Proces przywracania rozpocznie się, a jego wykonanie potrwa kilka minut.

Po przywróceniu systemu operacyjnego i aplikacji do stanu fabrycznego zostanie wyświetlony odpowiedni komunikat.

9. Kliknij przycisk **Finish** (Zakończ), aby ponownie uruchomić komputer.

Uzyskiwanie pomocy

W razie wystąpienia problemu z komputerem można wykonać poniższe czynności w celu ustalenia przyczyny problemu i rozwiązania go:

1. Aby zapoznać się z informacjami i procedurami postępowania dotyczącymi problemu, jaki wystąpił w komputerze, zobacz „Rozwiązywanie problemów” na stronie 54.
2. Więcej informacji na temat rozwiązywania problemów zawiera podręcznik *Przewodnik po technologiach firmy Dell*, zainstalowany na dysku twardym komputera i dostępny w witrynie **support.dell.com/manuals**.
3. Aby zapoznać się z procedurą uruchamiania programu Dell Diagnostics, zobacz „Program Dell Diagnostics” na stronie 68.
4. Wypełnij diagnostyczną listę kontrolną, przedstawioną na stronie 90.
5. Skorzystaj z obszernego pakietu usług internetowych firmy Dell, dostępnych w witrynie firmy Dell (**support.dell.com**) w celu uzyskania pomocy dotyczącej procedur instalacji i rozwiązywania problemów. Pełną listę usług dostępnych w witrynie pomocy technicznej firmy Dell można znaleźć w sekcji „Usługi internetowe” na stronie 86.

Uzyskiwanie pomocy

6. Jeśli problem nie ustąpił po wykonaniu powyższych czynności, zobacz „Zanim zadzwonisz” na stronie 90.

 **UWAGA:** Do działu pomocy technicznej firmy Dell należy dzwonić z aparatu telefonicznego znajdującego się niedaleko komputera lub bezpośrednio przy nim, aby pracownik pomocy technicznej mógł pomóc użytkownikowi podczas wykonywania wszystkich niezbędnych procedur.

 **UWAGA:** System kodów usług ekspresowych (Express Service Code) firmy Dell może nie być dostępny w niektórych krajach.

Po usłyszeniu sygnału z automatycznego systemu telefonicznego firmy Dell należy wprowadzić swój kod usług ekspresowych (Express Service Code), aby przekierować połączenie bezpośrednio do właściwego personelu pomocy technicznej. W przypadku braku kodu usług ekspresowych należy otworzyć folder **Dell Accessories** (Akcesoria firmy Dell), kliknąć dwukrotnie ikonę **Express Service Code** (Kod usług ekspresowych) i postępować zgodnie z wyświetlanymi wskazówkami.

 **UWAGA:** Niektóre usługi są dostępne tylko na kontynentalnym obszarze Stanów Zjednoczonych. Informacji o dostępności tych usług udzielają lokalne przedstawicielstwa firmy Dell.

Pomoc techniczna i obsługa klienta

Serwis pomocy technicznej firmy Dell odpowiada na pytania użytkowników dotyczące sprzętu Dell. Personel pomocy technicznej stara się udzielać szybkich i dokładnych odpowiedzi przy użyciu komputerowych rozwiązań diagnostycznych.

Aby skontaktować się z działem pomocy technicznej firmy Dell, zobacz „Zanim zadzwonisz” na stronie 90, a następnie zapoznaj się z informacjami kontaktowymi dla swojego regionu lub przejdź do witryny support.dell.com.

Usługa DellConnect

Usługa DellConnect™ jest prostym narzędziem internetowym, które umożliwia pracownikowi działu obsługi i pomocy technicznej firmy Dell uzyskanie dostępu do komputera przez połączenie szerokopasmowe, dokonanie diagnostyki problemu i wykonanie naprawy pod nadzorem użytkownika. Więcej informacji można znaleźć w witrynie www.dell.com/dellconnect.

Usługi internetowe

Informacje o produktach i usługach firmy Dell można uzyskać w następujących witrynach:

- **www.dell.com**
- **www.dell.com/ap** (tylko w krajach Azji i Pacyfiku)
- **www.dell.com/jp** (tylko w Japonii)
- **www.euro.dell.com** (tylko w Europie)
- **www.dell.com/la** (w krajach Ameryki Łacińskiej i na Karaibach)
- **www.dell.ca** (tylko w Kanadzie)

Aby uzyskać dostęp do pomocy technicznej firmy Dell, można odwiedzić następujące witryny lub wysłać wiadomość e-mail na jeden z następujących adresów:

Witryny pomocy technicznej firmy Dell

- **support.dell.com**
- **support.jp.dell.com** (tylko w Japonii)
- **support.euro.dell.com** (tylko w Europie)
- **supportapj.dell.com** (tylko w krajach Azji i Pacyfiku)

Adresy e-mail pomocy technicznej

- **mobile_support@us.dell.com**
- **support@us.dell.com**
- **la-techsupport@dell.com** (tylko w krajach Ameryki Łacińskiej i na Karaibach)
- **apsupport@dell.com** (tylko w krajach Azji i Pacyfiku)

Adresy e-mail działów marketingu i sprzedaży firmy Dell:

- **apmarketing@dell.com** (tylko w krajach Azji i Pacyfiku)
- **sales_canada@dell.com** (tylko w Kanadzie)

Anonimowy protokół transmisji plików (FTP)

- **ftp.dell.com**

Logowanie jako: `anonymous`. Jako hasła należy użyć własnego adresu e-mail.

Automatyczna obsługa stanu zamówienia

Stan realizacji zamówienia dowolnego produktu firmy Dell można sprawdzić w witrynie **support.dell.com** lub dzwoniąc do serwisu automatycznej obsługi stanu zamówienia. Automat zgłoszeniowy prosi użytkownika o podanie informacji potrzebnych do zlokalizowania zamówienia i dostarczenia sprawozdania na jego temat.

W przypadku problemów z zamówieniem, takich jak brak części, niewłaściwe części lub błędy na fakturze, należy skontaktować się z firmą Dell w celu uzyskania pomocy. Przed wybraniem numeru należy przygotować fakturę lub kwit opakowania.

Aby sprawdzić numer telefonu dla swojego regionu, zobacz „Kontakt z firmą Dell” na stronie 91.

Informacje o produkcie

W witrynie internetowej firmy Dell pod adresem **www.dell.com** można znaleźć informacje dotyczące innych dostępnych produktów firmy Dell, a także złożyć zamówienie. Aby uzyskać numer telefonu dla swojego regionu lub aby skontaktować się telefonicznie ze specjalistą ds. sprzedaży, zobacz „Kontakt z firmą Dell” na stronie 91.



Zwracanie produktów w celu dokonania naprawy gwarancyjnej lub uzyskania zwrotu pieniędzy

Wszystkie elementy, które mają być oddane do naprawy lub zwrócone należy przygotować zgodnie z poniższymi wskazówkami:



UWAGA: Przed zwróceniem produktu do firmy Dell należy wykonać kopię zapasową wszelkich danych zapisanych na dysku twardym i na wszelkich innych nośnikach dostarczonych z produktem. Należy także usunąć z komputera wszelkie poufne dane osobowe lub biznesowe, a także wyjąć nośniki wymienne, takie jak dyski CD i karty rozszerzeń. Firma Dell nie ponosi odpowiedzialności za jakiegokolwiek poufne dane osobowe lub biznesowe użytkownika, dane utracone lub

uszkodzone ani za utracone lub uszkodzone nośniki wymienne, które mogły zostać zwrócone razem z komputerem.

1. Zadzwoń do firmy Dell, aby uzyskać numer usługi Return Material Authorization Number (Numer autoryzacji zwrotu towarów), a następnie zapisz ten numer czytelnie w widocznym miejscu na zewnętrznej stronie opakowania. Aby uzyskać numer telefonu dla swojego regionu, zobacz „Kontakt z firmą Dell” na stronie 91.
2. Dołącz kopię faktury oraz list z opisem przyczyny zwrotu.
3. Załącz kopię diagnostycznej listy kontrolnej (zobacz „Diagnostyczna lista kontrolna” na stronie 90) z opisem wykonanych testów oraz komunikatów o błędach wyświetlonych w programie Dell Diagnostics (zobacz „Program Dell Diagnostics” na stronie 68).
4. W przypadku odsyłania sprzętu w celu uzyskania zwrotu pieniędzy załącz wszystkie oryginalne akcesoria zwracanego urządzenia (kable zasilania, dyskietki z oprogramowaniem, podręczniki itd.).
5. Zapakuj sprzęt przeznaczony do zwrotu w oryginalne (lub odpowiadające oryginalnemu) opakowanie.
 -  **UWAGA:** Koszty wysyłki pokrywa użytkownik. Użytkownik jest również odpowiedzialny za ubezpieczenie zwracanego produktu i bierze na siebie ryzyko jego ewentualnej utraty podczas wysyłki do firmy Dell. Paczki przesyłane na zasadzie pobrania przy doręczeniu (Collect On Delivery) nie są akceptowane.
 -  **UWAGA:** Zwroty nie spełniające dowolnego z powyższych warunków będą odrzucane przez firmę Dell i odsyłane do użytkownika.

Zanim zadzwonisz

 **UWAGA:** Przed wybraniem numeru należy przygotować swój kod usług ekspresowych (Express Service Code). Dzięki niemu automatyczny system telefoniczny firmy Dell może sprawniej obsługiwać odbierane połączenia. Może być konieczne podanie kodu Service Tag, umieszczonego na spodzie komputera.

Należy pamiętać o wypełnieniu diagnostycznej listy kontrolnej. O ile to możliwe, przed rozmową telefoniczną z firmą Dell w celu uzyskania pomocy należy włączyć komputer i dzwonić z aparatu telefonicznego znajdującego się przy komputerze lub w jego pobliżu. Personel obsługi może poprosić o wpisanie pewnych poleceń na klawiaturze, podanie szczegółowych informacji podczas wykonywania operacji lub wykonanie innych czynności związanych z rozwiązywaniem problemów, które można przeprowadzić

tylko na samym komputerze. Należy też mieć pod ręką dokumentację komputera.

Diagnostyczna lista kontrolna

- Imię i nazwisko:
- Data:
- Adres:
- Numer telefonu:
- Kod Service Tag (kod kreskowy umieszczony z tyłu lub na spodzie komputera):
- Kod usług ekspresowych (Express Service Code):
- Numer autoryzacji zwrotu materiałów (jeśli został podany przez pomoc techniczną firmy Dell):
- System operacyjny i jego wersja:
- Urządzenia:
- Karty rozszerzeń:

- Czy komputer jest podłączony do sieci?
Tak/Nie
- Sieć, wersja i karta sieciowa:
- Programy i ich wersje:

Ustal zawartość systemowych plików startowych komputera według instrukcji zamieszczonych w dokumentacji systemu operacyjnego. Jeśli do komputera jest podłączona drukarka, wydrukuj poszczególne pliki. Jeśli drukarka nie jest dostępna, przed skontaktowaniem się z firmą Dell przepisuj zawartość poszczególnych plików.

- Komunikat o błędzie, kod dźwiękowy lub kod diagnostyczny:
- Opis problemu oraz procedur wykonanych przez użytkownika w celu rozwiązania problemu:

Kontakt z firmą Dell

Klienci w Stanach Zjednoczonych mogą dzwonić pod numer telefonu 800-WWW-DELL (800-999-3355).

 **UWAGA:** W przypadku braku aktywnego połączenia z Internetem informacje kontaktowe można znaleźć na fakturze, w dokumencie dostawy, na rachunku lub w katalogu produktów firmy Dell.

Firma Dell oferuje kilka opcji obsługi technicznej i serwisu, w formie elektronicznej oraz przez telefon. Ich dostępność zależy od produktu i kraju, a niektóre z nich mogą być niedostępne w kraju użytkownika.

Uzyskiwanie pomocy

Aby skontaktować z firmą Dell w sprawie sprzedaży, pomocy technicznej lub obsługi klienta:

1. Odwiedź witrynę **support.dell.com/contactdell**.
2. Wybierz swój kraj lub region.
3. Wybierz odpowiednie łącze do działu obsługi lub pomocy technicznej w zależności od potrzeb.
4. Wybierz odpowiadającą Ci metodę kontaktu z firmą Dell.

Dodatkowe informacje i zasoby

Tematy i zagadnienia:

Źródła informacji:

Ponowne instalowanie systemu operacyjnego

„Nośnik odzyskiwania systemu” na stronie 78

Uruchamianie programu do diagnostyki komputera

„Program Dell Diagnostics” na stronie 68

Ponowne instalowanie oprogramowania systemowego laptopa

„Witryna My Dell Downloads” na stronie 64

Dalsze informacje o systemie operacyjnym Microsoft® Windows® i jego funkcjach

support.dell.com

Modernizowanie komputera przez zainstalowanie dodatkowej pamięci lub nowego dysku twardego

Podręcznik *Instrukcja serwisowa* w witrynie **support.dell.com/manuals**

Ponowne instalowanie lub wymiana zużytych lub uszkodzonych części



UWAGA: W niektórych krajach samodzielne otwarcie komputera i dokonanie wymiany części może spowodować unieważnienie gwarancji. Przed otwarciem komputera należy zapoznać się z warunkami gwarancji i zasadami przyjmowania zwrotów.

Tematy i zagadnienia:

Informacje na temat zasad zachowania bezpieczeństwa podczas pracy z komputerem

Warunki gwarancji, warunki i zasady użytkowania komputera (dokument „Terms and Conditions”, tylko dla użytkowników w USA), instrukcje dotyczące bezpieczeństwa, informacje dotyczące przepisów prawnych, informacje dotyczące ergonomii oraz Umowa licencyjna dla użytkownika końcowego

Kod Service Tag i kod usług ekspresowych (Express Service Code) — Kod Service Tag jest wymagany do zidentyfikowania komputera podczas korzystania z witryny **support.dell.com** lub kontaktowania się z pomocą techniczną.

Źródła informacji:

Dokumentacja dotycząca bezpieczeństwa i zgodności z przepisami dostarczona z komputerem, a także strona internetowa Regulatory Compliance Homepage pod adresem **www.dell.com/regulatory_compliance**.

Etykieta na spodzie komputera
Program **Dell Support Center**. Aby uruchomić program **Dell Support Center**, kliknij ikonę  na pasku zadań.

Tematy i zagadnienia:

Źródła informacji:

Sterowniki i pliki do pobrania; pliki „readme”

support.dell.com

Pomoc techniczna i wsparcie dla określonych produktów



Sprawdzanie stanu złożonego zamówienia

Rozwiązania typowych problemów i odpowiedzi na najczęściej zadawane pytania

Najnowsze informacje o zmianach technicznych wprowadzonych w komputerze oraz zaawansowane informacje techniczne dla serwisantów i doświadczonych użytkowników

Dane techniczne

W tej sekcji przedstawiono informacje, które mogą być przydatne podczas konfigurowania lub modernizowania komputera oraz aktualizowania sterowników.

 **UWAGA:** Oferowane opcje mogą być różne w różnych krajach. Aby uzyskać więcej informacji o konfiguracji zakupionego komputera, kliknij **Start**  → **Help and Support** (Pomoc i obsługa techniczna) i wybierz opcję przeglądania informacji o komputerze.

Model komputera

Studio 1555/1557/1558

Informacje o komputerze

Mikroukład systemowy	Intel GM45/PM45 + ICH9M (Studio 1555)
	mikroukład systemowy Mobile Intel 5 PM55 (Studio 1557)
	mikroukład systemowy Mobile Intel 5 HM55 (Studio 1558)

Informacje o komputerze

Przepustowość magistrali danych	64 bity
Przepustowość magistrali DRAM	dwukanałowe magistrale 64-bitowe (2)
Pamięć Flash EPROM	4 MB
Magistrala graficzna	PCI-E x16
Magistrala PCI	32 bity

Model komputera	Studio 1555	Studio 1557	Studio 1558
Procesor			
Typ	Intel® Core™2 Duo Intel Pentium® Dual-Core Intel Celeron® Dual-Core Intel Celeron	Intel Core i7	Intel Core i3 Intel Core i5 Intel Core i7
Pamięć podręczna L1	64 KB (32 KB na rdzeń)	128 KB (32 KB na rdzeń)	128 KB (32 KB na rdzeń)
Pamięć podręczna L2	3 MB lub 6 MB (Intel Core2 Duo) 1 MB (Intel Celeron, Intel Pentium Dual-Core i Intel Celeron Dual-Core)	1 MB	1 MB
Pamięć podręczna L3		maks. 8 MB współużytkowanej pamięci danych	maks. 4 MB współużytkowanej pamięci danych

Model komputera	Studio 1555	Studio 1557	Studio 1558
Grafika			
Interfejs wyświetlacza LCD	niskonapięciowa sygnalizacja różnicowa (LVDS)	LVDS	LVDS
Obsługa sygnału telewizyjnego	HDMI 1.3B	HDMI 1.3B	HDMI 1.3B
Autonomiczna			
Standard grafiki	zintegrowana na płycie systemowej	zintegrowana na płycie systemowej	zintegrowana na płycie systemowej
Kontroler wideo	ATI Mobility Radeon HD 4570	ATI Mobility Radeon HD 4570	ATI Mobility Radeon HD 4570 ATI Mobility Radeon HD 5470
Pamięć grafiki	GDDR3 256 MB/512 MB	DDR3 512 MB/1 GB	DDR3 512 MB/1 GB

Model komputera	Studio 1555	Studio 1557	Studio 1558
UMA			
Standard grafiki	zintegrowana na płycie systemowej		zintegrowana na płycie systemowej
Kontroler wideo	Mobile Intel GMA 4500MHD		Intel GMA HD
Pamięć grafiki	maks. 358 MB pamięci współużytkowanej		maks. 1,7 GB pamięci współużytkowanej

Karta ExpressCard

Kontroler kart ExpressCard	Intel ICH9M (Studio 1555) mikroukład systemowy Mobile Intel 5 PM55 (Studio 1557) mikroukład systemowy Mobile Intel 5 HM55 (Studio 1558)
Obsługiwane karty	ExpressCard/34 (34 mm) 1.5 V i 3.3 V
Rozmiar złącza	26 styków

Pamięć

Złącza	dwa złącza SODIMM dostępne dla użytkownika
Pojemność	1 GB, 2 GB i 4 GB
Typ pamięci	800 MHz SODIMM DDR2 (Studio 1555) 1067/1333 MHz SODIMM DDR3 (Studio 1557/ Studio 1558)
Minimalna pojemność pamięci	1 GB (jeden kanał)
Maksymalna pojemność pamięci	8 GB (dwa kanały - 4 GB x 2)

 **UWAGA:** Opis procedur instalowania dodatkowej pamięci zawiera podręcznik *Instrukcja serwisowa*, dostępny w witrynie support.dell.com/manuals.

Złącza

Dźwięk	gniazdo wejściowe mikrofonu, dwa stereofoniczne gniazda słuchawek/głośników
IEEE 1394a	jedno 4-stykowe minizłącze bez zasilania
Karty Mini-Card	jedno pełnowymiarowe gniazdo kart Mini-Card Type IIIA, jedno połówkowe gniazdo kart Mini-Card
HDMI	19 styków
Karta sieciowa	jedno złącze RJ45
eSATA	jedno 7-stykowe/4-stykowe złącze hybrydowe eSATA/USB

Złącza

USB	dwa 4-stykowe złącza zgodne ze standardem USB 2.0
Grafika	jedno złącze 15-otworowe

Komunikacja

Modem (opcjonalny)	modem zewnętrzny USB V.92 56K
Kontroler modemu	modem sprzętowy
Interfejs modemu	USB
Karta sieciowa	10/100/1000 Ethernet LAN na płycie systemowej
Komunikacja bezprzewodowa	WLAN, WiMax a/b/g/n i WWAN ExpressCard z technologią bezprzewodową Bluetooth®

Dźwięk

Standard dźwięku	koder-dekoder audio IDT 92HD73C High Definition
Kontroler audio	High Definition audio 5.1
Konwersja stereo	24-bitowa (analogowo-cyfrowa i cyfrowo-analogowa)
Interfejs wewnętrzny	Intel High Definition Audio
Głośnik	dwa głośniki o impedancji 4,5 om i jeden głośnik niskotonowy o impedancji 4 om
Wzmacniacz głośników wewnętrznych	2 W na kanał dla głośników 4,5 om i 3 W na kanał dla głośnika niskotonowego
Regulacja głośności	menu oprogramowania i przyciski sterowania odtwarzaniem

Kamera (opcjonalna)

Liczba pikseli	2,0 megapikseli
Rozdzielczość wideo	320 x 240 ~1600 x 1200 (640 x 480 przy szybkości 30 klatek/s)
Kąt widzenia	66°

Klawiatura (podświetlana)

Liczba klawiszy	86 (USA i Kanada); 102 (Europa); 105 (Japonia); 104 (Brazylia)
Układ	QWERTY/AZERTY/Kanji

Wyświetlacz

Typ	15,6" HD WLED TrueLife 15,6" HD+ LED z podświetleniem, TrueLife 15,6" Ultrasharp FHD LED z podświetleniem, TrueLife
Wymiary:	
Wysokość	193,5 mm (7,61")
Szerokość	344,2 mm (13,55")
Przekątna	396,2 mm (15,60")
Maksymalna rozdzielczość	HD: 1366 x 768 HD+: 1600 x 900 FHD: 1920 x 1080
Częstotliwość odświeżania	60 Hz
Kąt rozwarcia	od 0° (zamknięty) do 140°

Wyświetlacz

Kąty widzenia:	
W poziomie	HD: 40/40 HD+/FHD: 60/60
W pionie	HD: 15/30 HD+/FHD: 50/50
Rozstaw pikseli	HD: 0,252 x 0,252 mm HD+: 0,215 x 0,215 mm FHD: 0,18 x 0,18 mm
Regulacja	Regulacja jasności za pomocą skrótów klawiaturowych (aby uzyskać więcej informacji (aby uzyskać więcej informacji, zobacz <i>Przewodnik po technologiach firmy Dell</i>)

Tabliczka dotykowa

Rozdzielczość 240 cpi (położeń na cal)
położenia X/Y
(tryb tablicy
graficznej)

Rozmiar

Szerokość obszar aktywny czujnika:
73,09 mm (2,87")

Wysokość 40,09 mm (1,57"),
prostokąt

Akumulator

Typ	4-ogniowy „inteligentny” litowo-jonowy (Studio 1555) 6-ogniowy lub 9-ogniowy, „inteligentny”, litowo-jonowy (Studio 1555/1557/1558)
Głębokość	48.3 mm (1,9") (4/6/9 ogniw)
Wysokość	20,4 mm (0,8") 4/6 ogniw 37,8 mm (1,5") 9 ogniw
Szerokość	206,6 mm (8,13") 4/6 ogniw 284,9 mm (11,2") 9 ogniw

Akumulator

Masa	0,24 kg (0,54 funta) 4 ogniwa 0,34 kg (0,75 funta) 6 ogniw 0,50 kg (1,10 funta) 9 ogniw
Napięcie	prąd stały 11,1 V (6/9 ogniw) prąd stały 14,8 V (4 ogniwa)
Czas ładowania (przybliżony)	4 godziny (przy wyłączonym komputerze)
Czas pracy	Zależy od warunków pracy; w pewnych warunkach wysokiego zużycia energii może być znacznie skrócony. Aby uzyskać więcej informacji, zobacz <i>Przewodnik po technologiach firmy Dell.</i>

Akumulator

Okres trwałości (przybliżony)	300 cykli ładowania/ rozładowania
Zakres temperatur:	
Podczas pracy	0° do 35°C (32° do 95°F)
Podczas przechowywania	-40° do 65°C (-40° do 149°F)
Bateria pastylkowa	CR-2032

Zasilacz sieciowy

Napięcie wejściowe	prąd przemienny 100–240 V
Prąd wejściowy	1,5 A/1,6 A/1,7 A
Częstotliwość wejściowa	50–60 Hz
Moc wyjściowa	65 W lub 90 W
Prąd wyjściowy (65 W)	4,34 A (maksymalny przy 4-sekundowym impulsie) 3,34 A (ciągły pobór)
Prąd wyjściowy (90 W)	5,62 A (maksymalny przy 4-sekundowym impulsie) 4,62 A (ciągły pobór)
Nominalne napięcie wyjściowe	prąd stały 19,5 +/- 1 V

Zasilacz sieciowy

Wymiary:	
65 W (E-Series)	
Wysokość	16 mm (0,60") 15 mm (0,59"), zasilacz Auto-Air
Szerokość	66 mm (2,6")
Głębokość	127 mm (5,0")
Masa (z kablami)	0,29 kg (0,64 funta) 0,26 kg (0,57 funta) (z zasilaczem Auto-Air, bez kabla prądu przemiennego i przedłużacza kabla prądu stałego)

Zasilacz sieciowy

90 W (E-Series)

Wysokość	16 mm (0,6")
Szerokość	70 mm (2,8")
Głębokość	147 mm (5,8")
Masa (z kablami)	0,34 kg (0,76 funta)

Zakresy temperatur:

Podczas pracy	0° do 35°C (32° do 95°F)
	0° do 40°C (32° do 104°F), zasilacz Auto-Air

Zasilacz sieciowy

Podczas prze- cho-wy-wa-nia	-40° do 65°C (-40° do 149°F)
	-40° do 70°C (-40° do 158°F), zasilacz Auto-Air

Wymiary i masa

Wysokość	25,3 mm do 38,9 mm (0,10" do 1,23")
Szerokość	371,6 mm (14,63")
Głębokość	253,0 mm (9,96")
Masa (z akumulatorem 6-ogniowym oraz napędem dysków optycznych):	poniżej 2,52 kg (5,54 funta)

Środowisko pracy komputera

Zakres temperatur:

Podczas pracy 0° do 35°C
(32° do 95°F)

Podczas przechowywania -40° do 65°C
(-40° do 149°F)

Wilgotność względna (maksymalna):

Podczas pracy 10% do 90%
(bez kondensacji)

Podczas przechowywania 5% do 95%
(bez kondensacji)

Maksymalne drgania (z wykorzystaniem spektrum losowych wibracji, które symulują środowisko użytkownika):

Podczas pracy 0,66 GRMS

Podczas przechowywania 1,30 GRMS

Środowisko pracy komputera

Maksymalny wstrząs (podczas pracy — mierzony za pomocą programu Dell Diagnostics uruchomionego z dysku twardego komputera przy impulsie półsinusoidalnym o długości 2 ms; podczas przechowywania — mierzony dla dysku twardego z zaparkowanymi głowicami przy impulsie półsinusoidalnym o długości 2 ms):

Podczas pracy 110 G

Podczas przechowywania 160 G

Wysokość nad poziomem morza (maksymalna):

Podczas pracy -15,2 do 3048 m
(-50 do 10 000 stóp)

Podczas przechowywania -15,2 do 10 668 m
(-50 do 35 000 stóp)

Poziom zanieczyszczeń w powietrzu G2 lub niższy wg standardu ISA-S71.04-1985

Dodatek

Uwaga dotycząca produktów firmy Macrovision

Ten produkt zawiera technologię ochrony praw autorskich, wykorzystującą pewne rozwiązania opatentowane w USA oraz podlegające innym prawom o ochronie dóbr intelektualnych, które są własnością firmy Macrovision Corporation i innych właścicieli. Korzystanie z niniejszej technologii ochrony praw autorskich musi być autoryzowane przez Macrovision Corporation. Ponadto jest ona przeznaczona jedynie do użytku domowego i innych ograniczonych zastosowań, chyba że autoryzacja Macrovision Corporation stanowi inaczej. Przetwarzanie wsteczne i dezasemblacja są zabronione.

Informacja dotycząca oficjalnej normy meksykańskiej (Norma Oficial Mexicana, tylko dla Meksyku)

Następujące informacje są podane na urządzeniu opisanym w tym dokumencie zgodnie z wymaganiami oficjalnego standardu Meksyku (Norma Oficial Mexicana):

Importer:

Dell México S.A. de C.V.

Paseo de la Reforma 2620 - 11°

Col. Lomas Altas

11950 México, D.F.

Numer modelu wg normy	Napięcie	Częstotliwość	Zużycie energii	Napięcie wyjściowe	Natężenie wyjściowe
PP39L	prąd przemienny 100–240 V	50-60 Hz	1,5 A/1,6 A/1,7 A	prąd stały 19,5 V	3,34 A/4,62 A

Aby uzyskać szczegółowe informacje, zapoznaj się z instrukcjami dotyczącymi bezpieczeństwa dostarczonymi z komputerem.

Dodatkowe zalecenia dotyczące bezpieczeństwa można znaleźć na stronie Regulatory Compliance (Informacje o zgodności z przepisami prawnymi) pod adresem www.dell.com/regulatory_compliance.

Indeks

A

- adresy e-mail
 - pomoc techniczna **86**

D

- dane techniczne **96**
- DellConnect, usługa **85**
- Dell Diagnostics, program **68**
- Dell Factory Image Restore, program **80**
- Dell Support Center, program **63**
- Dell Touch Zone, program **40**
- diagnostyczna lista kontrolna **90**
- dyski
 - korzystanie **45**
- dyski CD, odtwarzanie i tworzenie **50**
- dyski DVD, odtwarzanie i tworzenie **50**

E

- ekran dotykowy **40**
 - gesty **42**

F

- funkcje oprogramowania **49**

G

- gesty
 - ekran dotykowy **42**
 - tabliczka dotykowa **33**

I

- ISP
 - usługodawca internetowy **18**

K

komputer, konfigurowanie **6**

komunikaty systemowe **65**

konfigurowanie, przed rozpoczęciem pracy **6**

kontakt telefoniczny z firmą Dell **90**

kontakt z firmą Dell przez Internet **91**

L

listwy zasilania, używanie **8**

logowanie na serwerze FTP, konto anonimowe **87**

M

możliwości komputera **49**

N

Narzędzie do rozwiązywania problemów ze sprzętem **68**

O

obsługa klienta **85**

obsługa pamięci **100**

P

połączenie sieci bezprzewodowej **56**

połączenie sieciowe

naprawianie **56**

połączenie z Internetem **18**

pomoc

uzyskiwanie wsparcia i pomocy technicznej **83**

pomoc techniczna, adresy e-mail **86**

pomoc techniczna, witryny internetowe
witryny internetowe **86**

problemy, rozwiązywanie **54**

problemy ze sprzętem

diagnostyka **68**

- problemy z oprogramowaniem **60**
- problemy z pamięcią
 - rozwiązywanie **59**
- problemy z zasilaniem, rozwiązywanie **57**
- produkty
 - uzyskiwanie informacji i dokonywanie zakupu **88**
- przepływ powietrza, zapewnianie **6**
- przerzucanie **44**
- przywracanie fabrycznego obrazu dysku **80**

R

- rozwiązywanie problemów **54**

S

- sieć przewodowa
 - kabel sieciowy, podłączanie **9**
- sterowniki i pliki do pobrania **95**

U

- układ systemowy **96**
- uszkodzenia, zapobieganie **7**
- uzyskiwanie dodatkowych informacji **93**

W

- wentylacja, zapewnianie **6**
- Windows, system operacyjny
 - kreator zgodności programów **61**
- wysyłanie produktów
 - w celu zwrotu lub dokonania naprawy **89**

Z

- zasilacz sieciowy
 - wymiary i masa **107**
- zasoby, wyszukiwanie dodatkowych **93**
- zwroty w okresie gwarancyjnym **88**

Wydrukowano w Irlandii.

www.dell.com | support.dell.com



OGKX90A00